

solo®

665 / 665H // 675 / 675H // 681 / 681H

Istruzioni per l'uso

Motosega

Attenzione!

Prima della prima messa in funzione leggere a fondo le presenti istruzioni per l'uso e osservare assolutamente le norme di sicurezza.



Gentile cliente

La ringraziamo per avere scelto di acquistare questo prodotto SOLO di qualità.

SOLO è l'azienda produttrice di motoseghe pioniere in Germania e uno dei più vecchi produttori di motoseghe a benzina. Un'esperienza che oggi si ritrova, con vantaggio, in tutti i dettagli delle motoseghe SOLO.

I moderni materiali di costruzione combinati al know-how SOLO garantiscono la durata negli anni oltre a un altissimo valore d'uso della macchina.

I modelli di questa linea sono motoseghe, di produzione tedesca, di eccezionale qualità, concepite specialmente per le altissime aspettative imposte dall'uso professionale. Il motore monocilindrico, a due tempi di nuova concezione, dotato di cilindro verticale rivestito di nikasil, è realizzato con la collaudata tecnica a quattro canali per garantire prestazioni estreme con un consumo limitato di carburante e garantisce un altissimo valore d'uso della macchina.

- **La lubrificazione automatica della catena (Öko-matic),**
- **La tensione laterale della catena,**
- **L'accensione elettronica senza manutenzione,**
- **Il sistema antivibrazioni che limita le vibrazioni dannose alla salute,**
- **la soluzione intelligente per un ottimo comportamento all'avvio e**
- **la forma ergonomica della macchina nel suo complesso**

assicurano un eccellente confort nell'uso e un lavoro con la motosega, prolungato e senza fatica.

L'equipaggiamento di sicurezza è in linea con i più recenti sviluppi della tecnica ed è conforme a tutte le norme di sicurezza nazionali e internazionali. Queste includono

- **le protezioni per le mani** su ambedue le impugnature
- **il bloccaggio di sicurezza della leva dell'acceleratore,**
- **il lamierino di raccolta della catena,**
- **la catena di sicurezza** senza contraccolpi e
- **il freno catena,** che può essere attivato sia manualmente che automaticamente in caso di contraccolpo tramite il disinnesto dell'accelerazione.



Prima di accingersi all'uso del decespugliatore, è necessario leggere per intero il manuale d'istruzioni e importante attenersi a tutte le norme di sicurezza indicate.



Per conservare nel tempo le migliori prestazioni del decespugliatore, è necessario seguire accuratamente le istruzioni per la manutenzione.

Il rivenditore sarà ben lieto di assistervi per ogni esigenza o domanda.

Imballaggio e magazzinaggio

Conservate l'imballaggio originale per proteggere la macchina in caso di trasporto nel caso questa debba essere spedita o trasportata. Nel caso il materiale dell'imballaggio non sia più necessario, deve essere smaltito in conformità alla normativa locale. Gli imballaggi di cartone sono materie prime e quindi possono essere riutilizzati o riciclati.

Quando il macchinario avrà terminato il suo ciclo di servizio sarà necessario osservare la normativa locale per il suo smaltimento.

| | Pagina |
|--------------------------------------------------------------------------------|-----------|
| 1. Avvertenza per questo libretto di istruzioni..... | 4 |
| 1.1 <i>Metodi di presentazione utilizzati in questo libretto di istruzioni</i> | 4 |
| 1.2 <i>Diritti di autore</i> | 5 |
| 2. Norme di sicurezza..... | 6 |
| 2.1 <i>Uso corretto</i> | 6 |
| 2.2 <i>Istruzioni generali di sicurezza</i> | 6 |
| 2.3 <i>Indumenti di lavoro prescritti</i> | 7 |
| 2.4 <i>Durante il rifornimento</i> | 8 |
| 2.5 <i>Per il trasporto dell'attrezzatura</i> | 8 |
| 2.6 <i>Nel montaggio, pulizia, manutenzione e riparazione</i> | 9 |
| 2.7 <i>Prima della messa in marcia</i> | 9 |
| 2.8 <i>Durante l'avviamento</i> | 10 |
| 2.9 <i>Durante il funzionamento</i> | 10 |
| 3. Vostra motosega SOLO | 12 |
| 3.1 <i>Contenuto della confezione</i> | 12 |
| 3.2 <i>Descrizione di importanti componenti funzionali e di uso</i> | 12 |
| 3.3 <i>Simboli sull'attrezzo e targhetta identificativa</i> | 14 |
| 3.4 <i>Struttura e pezzi funzionali sotto il coperchio</i> | 14 |
| 3.5 <i>Pulsante di bloccaggio dell'acceleratore e leva dell'acceleratore</i> | 16 |
| 3.6 <i>Vite di regolazione della lubrificazione della catena</i> | 16 |
| 3.7 <i>Riscaldamento dell'impugnatura (solo il modello 665H / 675H / 681H)</i> | 16 |
| 3.8 <i>Pezzi funzionali per l'avvio</i> | 17 |
| 3.9 <i>Freno catena</i> | 18 |
| 3.10 <i>Dati tecnici</i> | 19 |
| 4. Preparazione per il lavoro | 20 |
| 4.1 <i>Montaggio della barra di taglio e catena</i> | 20 |
| 4.2 <i>Regolazione della tensione della catena</i> | 21 |
| 4.3 <i>Rifornimento carburante e olio per lubrificazione della catena</i> | 22 |
| 5. Avviare / Arrestare il motore | 24 |
| 5.1 <i>Posizione di avvio</i> | 24 |
| 5.2 <i>Impostazione di avviamento e avviamento</i> | 24 |
| 5.3 <i>Se il motore non parte</i> | 25 |
| 5.4 <i>Arrestare il motore</i> | 26 |
| 6. Esiste il pericolo di contraccolpi | 26 |
| 7. Uso della motosega | 28 |
| 7.1 <i>Taglio a misura</i> | 29 |
| 7.2 <i>Segare tronchi di alberi sotto tensione</i> | 29 |
| 7.3 <i>Diramare</i> | 30 |
| 7.4 <i>Abbattimento</i> | 30 |
| 8. Istruzioni di esercizio e manutenzione..... | 32 |
| 8.1 <i>Cura e manutenzione dell'accessorio di taglio</i> | 32 |
| 8.2 <i>Regolazione del carburatore</i> | 35 |
| 8.3 <i>Manutenzione del filtro dell'aria</i> | 36 |
| 8.4 <i>Assorbimento delle vibrazioni</i> | 37 |
| 8.5 <i>Informazioni sulle candele di accensione</i> | 37 |
| 8.6 <i>Sostituzione del filtro carburante</i> | 37 |
| 8.7 <i>Schema di manutenzione</i> | 38 |
| 8.8 <i>Suggerimenti per la risoluzione dei problemi</i> | 39 |
| 8.9 <i>Arresto e conservazione</i> | 39 |
| 9. Accessori da tagli permessi..... | 40 |
| 10. Parti soggette ad usura | 41 |
| 11. Garantie..... | 41 |
| 12. CE Dichiarazione di conformità | 42 |

1. Avvertenza per questo libretto di istruzioni

Questo Libretto di istruzioni è parte integrante della macchina.

 In questo sono contenute avvertenze e informazioni importanti per l'uso dell'attrezzo. L'osservanza delle norme di sicurezza e istruzioni per l'uso fornite sono indispensabili per lavorare in sicurezza con e sull'attrezzo.

 Queste Istruzioni per l'uso devono essere sempre disponibili sul luogo di impiego dell'attrezzo e devono essere lette attentamente da tutte le persone, che lavorano con e sull'attrezzo (anche per la manutenzione, cura e messa in esercizio).

1.1 Metodi di presentazione utilizzati in questo libretto di istruzioni

Simboli di avvertenza e attenzione utilizzati in questo libretto:



Pericolo! La mancata osservanza delle istruzioni può portare a lesioni mortali.



Attenzione! La mancata osservanza delle istruzioni può portare a danni all'attrezzo o altri danni materiali.



Leggere a fondo le istruzioni. Valido generalmente prima della messa in opera e prima di ogni lavoro di manutenzione, montaggio o pulizia.



Indossare gli **indumenti** specificati. Vedere anche le avvertenze riportate al capitolo 2.3 „Indumenti di lavoro prescritti“.



Calzare scarpe robuste fornite di suola con buona presa, al meglio indossare scarpe di sicurezza.



Indossare guanti di protezione Valido per tutti gli interventi con e sull'attrezzo.



Indossare protezioni adeguate protezioni per **le orecchie** e **il viso** prima di avviare il motore.



Spegnere il motore, interruttore di arresto in posizione „Stop“.



È proibito **fumare** nelle vicinanze dell'apparecchio o nella zona di rifornimento!



Tenere l'apparecchiatura a motore e la tanica del carburante lontani da fiamme o **fuoco aperto**.



-L'apparecchiatura a motore crea **fumi di scarico**

e

- I **vapori** della benzina sono **velenosi**;

➔ non avviare il motore o effettuare rifornimento in locali chiusi.



Sganciare la catena: spingere in avanti in direzione barra di taglio la protezione delle mani (vedere il capitolo 3.9 „Freno catena“).



Allentare il freno della catena, tirare nuovamente la protezione delle mani indietro verso il maniglione (vedere il capitolo 3.9 „Freno catena“).



Attenzione: Contraccolpo (Kickback). Osservare sempre le avvertenze del capitolo 6. „Pericolo causa i contraccolpi (Kickback)“!

Importante: Se il simbolo è centrato e riportato direttamente sotto il titolo di un capitolo, l'avvertenza è valida per tutto il capitolo.

Oltre a questo, questo libretto delle istruzioni utilizza i seguenti simboli
in riferimento alle sezioni funzionali corrispondenti dell'attrezzo



Interruttore riscaldamento impugnatura

Solo modello 665H / 675H / 681H



Lubrificazione catena: Simbolo vicino al tappo del serbatoio per la lubrificazione della catena (20)



Miscela di carburante Simbolo vicino al tappo del serbatoio per la miscela di carburante (19)



Esercizio invernale: Con temperature inferiori a 5°C posizionare la saracinesca che si trova dietro al filtro dell'aria visibile con questo simbolo con l'**Apertura verso il basso**.



Esercizio normale: Con temperature superiori a 5°C posizionare la saracinesca che si trova dietro al filtro dell'aria visibile con questo simbolo con l'**Apertura verso l'alto**.

Evidenziature del testo

• **Testo sottolineato**

- I Titoli, fanno riferimento al paragrafo direttamente successivo.
Per una migliore rappresentazione singole frasi sono incorniciate con il titolo.

• **Testo formattato in corsivo**

- *Suggerimenti e indicazioni, che alleggeriscono all'utente l'uso dell'attrezzo.*

Strutturazione

Il libretto delle istruzioni è strutturato in capitoli principali e sottocapitoli. Un sommario della struttura del libretto di istruzioni è riportato nell'indice a pagine 3.

Intestazioni

Per permettere al lettore di trovare agevolmente un capitolo i titoli del capitolo al quale appartiene il contenuto della pagina corrente sono riportati nell'intestazione della pagina.

Illustrazioni

Alcune delle illustrazioni sono illustrazioni schematiche e non rappresentano esattamente il vostro modello di attrezzo. Comunque, il contenuto è in ogni caso vincolante.

1.2 Diritti di autore

Il libretto di istruzioni è protetto da diritti d'autore e coperto dalla protezione dei diritti d'autore commerciale gode della protezione commerciale dei diritti d'autore. Qualsiasi uso non autorizzato dei contenuti (testo e illustrazioni) senza consenso scritto del fabbricante non è autorizzato e può essere perseguito a norma di legge.

2. Norme di sicurezza

2.1 Uso corretto



La moto sega può essere utilizzata esclusivamente per segare legno e oggetti di legno e esclusivamente per le condizioni di lavoro descritte la capitolo „Uso della motosega“.

Oggetti da segare liberi devono essere assicurati in modo adeguato (es. cavalletto per segare). Nel caso di taglio di alberi e rami è necessario anche seguire le avvertenze riguardanti l'abbattimento e il taglio dei rami del capitolo 7. „Uso della motosega“.

Per tutti gli altri usi - come ad esempio il tagli di stoffa e materiali artificiali - la motosega non deve essere usata.

2.2 Istruzioni generali di sicurezza



Prima della prima messa in funzione leggere attentamente le presenti istruzioni per l'uso e conservarle in un posto sicuro. Esse devono essere sempre disponibili sul luogo di impiego della motosega e devono essere lette da ogni persona incaricata di lavorare con o sull'attrezzo (anche per la manutenzione, cura e messa in esercizio).

Impiegare la presente apparecchiatura a motore con particolare cautela. Il rapporto indiretto e indiretto con questo attrezzo a motore comporta grossi rischi nel caso di una condotta non professionale e sconsiderata. Queste si basano:

- su una delle qualità della motosega, come
 - l'alta velocità della catena di taglio, il filo delle superfici di taglio e l'enorme potenza e coppia a regime offerte dall'attrezzo a motore,
- e dall'altra ai pericoli che, a causa della velocità di avanzamento del lavoro, provengono dall'oggetto da segare,
 - In particolare lavorando nel bosco e su oggetti posti sotto i cavi dell'alta tensione.

Lavorare sempre con la massima attenzione per tutti i pericoli possibili e tutte le situazioni possibili che si potrebbero verificare. Non adottare mai metodologie di lavoro per le quali non ci si sente all'altezza i cui rischi non siete in grado di valutare completamente. Nel caso, dopo lo studio di queste istruzioni, vi sentiste maggiormente insicuri rivolgetevi a un esperto tecnico per consiglio, oppure frequentate un corso di addestramento per l'uso di questo attrezzo a motore (ad es. una Scuola Forestale Professionale).

La mancata osservanza delle misure di sicurezza indicate può mettere in serio pericolo di vita. Osservare attentamente anche le misure di prevenzione e di sicurezza fornite dalle associazioni di settore.

- Quando si lavora in vegetazione facilmente infiammabile e condizioni di siccità, tenere sempre pronto un estintore (pericolo di incendio).
- Per la prima messa in moto dell'apparecchio farsi mostrare e spiegare il funzionamento dal rivenditore.
- I bambini e i giovani al di sotto dei 18 anni non devono lavorare con questo apparecchio a motore; fanno eccezione i giovani al di sopra dei 16 anni, che saranno addestrati sotto sorveglianza.
- L'apparecchiatura viene manovrata, anche al momento dell'avviamento, sempre da una sola persona. Tenere persone ed animali lontani dalla zona di lavoro. Prestare particolare attenzione a bambini ed animali che possono trovarsi nei cespugli. Qualora dovesse avvicinarsi una persona o comunque un essere vivente, fermare immediatamente l'apparecchio e l'utensile da taglio. L'utente è responsabile dei pericoli o incidenti, che possono verificarsi nei confronti di altre persone e delle loro proprietà.

- Questo apparecchio a motore deve essere prestato o consegnato soltanto a persone che hanno familiarizzato con questo modello e il suo funzionamento. Portare sempre con l'apparecchio queste istruzioni per l'uso.
- Quando si lavora con questo apparecchio a motore, è necessario essere in buone condizioni di spirito, rilassati e sani.
- Sotto l'influsso di alcool, droghe o medicinali, che possono influenzare la capacità di reazione, questo apparecchio a motore non deve essere utilizzato.
- Non apportare modifiche a dispositivi di sicurezza esistenti e a componenti di comando.
- Questo apparecchio a motore deve essere utilizzato solo in condizioni di funzionamento sicuro - Pericolo di incidente!
- Si devono impiegare soltanto accessori, utensili da taglio e ricambi forniti dal fabbricante e autorizzati espressamente per l'applicazione esterna.
- L'esercizio attendibile e la sicurezza dell'apparecchio dipendono anche dalla qualità dei ricambi impiegati. Impiegare soltanto ricambi originali. Soltanto i pezzi originali hanno origine dalla produzione dell'apparecchio e garantiscono quindi la massima qualità possibile per materiale, precisione dimensionale, funzionamento e sicurezza. I ricambi originali e gli accessori possono essere acquistati presso il Rivenditore. Il Rivenditore dispone anche delle liste di ricambi necessari, per stabilire i numeri di ricambi richiesti, e viene informato continuamente relativamente a miglioramenti e innovazioni nell'offerta dei ricambi. Facciamo inoltre notare che nel caso di impiego di pezzi non originali la garanzia perde di validità.
- Quando l'apparecchio non viene utilizzato deve essere bloccato per non arrecare pericolo. Il motore deve essere spento.

Chi non osserva le istruzioni di sicurezza, comando o manutenzione, sarà responsabile per tutti i danni causati direttamente e indirettamente.

2.3 Indumenti di lavoro prescritti



 Per evitare lesioni, indossare sempre gli indumenti di tipo prescritto (i pantaloni con rinforzo di protezione da taglio sono vivamente consigliati) e attrezzature di protezione. L'abbigliamento deve rispondere allo scopo, deve essere quindi aderente (per es. tuta), ma non deve essere d'impaccio.

Il nostro suggerimento:

- *SOLO - Giacca da lavoro per lavoro forestale e di manutenzione del verde EN 340 Nr.-Ord.: 99 303 000 + Taglia (2[s] - 6[xxl])*
- *SOLO -Pantaloni con cintura per esterni Nr.-Ord.: 99 300 1 + Taglia (024 - 106)*
- *oppure SOLO - Salopette per esterni Nr.-Ord.: 99 300 0 + Taglia (024 - 106)*

Non indossare sciarpe, cravatte, collane, bracciali o altri pezzi di abbigliamento che possono impigliarsi nella macchina, nei cespugli o nei rami. Legare e fermare i capelli, se lunghi, con un fazzoletto, un berretto, un casco o altro.



Calzare scarpe robuste con suola ruvida - sarebbe meglio scarpe di sicurezza.

Il nostro suggerimento: SOLO - Stivali di cuoio per forestali Nr.-Ord.: 99 305 00 + Taglia (36 - 48)



Usare guanti di protezione con superficie ruvida antiscivolo.

Il nostro suggerimento: Guanti di protezione SOLO Forst Nr.-Ord.: 99 390 13 + Taglia (09/10/12)



Utilizzare una protezione per l'udito e una protezione per il viso (es. casco munito di visiera). In tutti i lavori nel bosco è necessario indossare un casco protettivo). I rami in caduta libera rappresentano un grosso pericolo.

Il nostro suggerimento: SOLO - casco con protezione viso/udito Nr.-Ord.: 99 390 1100 (Taglia-Uni)

2.4 Durante il rifornimento



La benzina è estremamente e facilmente infiammabile. Tenersi a debita distanza da fuochi e non agitare nessun carburante. Non fumare sul posto di lavoro e nel luogo di rifornimento!

- Prima del rifornimento si deve sempre spegnere il motore.
- Non procedere con il rifornimento quando il motore è ancora caldo - Pericolo di incendio!
- Aprire sempre con precauzione il tappo del serbatoio, per scaricare lentamente la sovrappressione esistente e non far spruzzare fuori il carburante.
- I carburanti possono contenere sostanze simili ai solventi. Evitare il contatto con le pelle e gli occhi con i prodotti a base di olii minerali. Durante il rifornimento utilizzare dei guanti. Cambiare di sovente e pulire gli indumenti di protezione.
- Non inspirare i vapori del carburante.
- Fare rifornimento soltanto in luoghi ben ventilati.
- Fare attenzione che nel terreno non penetri carburante o olio (per protezione ambientale). Posizionarsi su un basamento idoneo.
- In caso di versamento di carburante, pulire immediatamente l'apparecchio. In caso di contaminazione degli indumenti cambiarli immediatamente.
- Serrare sempre saldamente, senza usare attrezzi, il tappo del serbatoio. Il tappo del serbatoio non deve allentarsi a causa delle vibrazioni del motore.
- Controllare eventuali perdite o scarsa tenuta del serbatoio. Non mettere in marcia e non lavorare, quando fuorisce del carburante. Potrebbe provocare pericolo di morte essere causa di ustioni!
- Conservare carburante e olio soltanto in recipienti a norma di legge e con una etichetta identificativa.

2.5 Per il trasporto dell'attrezzatura



- Nel trasporto della motosega su brevi distanze (da un posto di lavoro all'altro) disinnestare sempre il freno della catena (la soluzione migliore è lo spegnimento del motore). Trasportare la moto sega utilizzando l'impugnatura del maniglione. La barra di taglio deve essere volta indietro. Non toccare la marmitta (pericolo di bruciature).
- Non portare o trasportare mai l'attrezzo a motore con l'attrezzo di taglio in funzione.
-  Nei trasporti sulle grandi distanze, nel trasporto in veicoli e in ogni spedizione è necessario in ogni caso spegnere il motore e montare la protezione della catena.
- Per impedire la fuoriuscita di carburante o olio e prevenire danni, è necessario adottare misure che impediscano il rovesciamento dell'attrezzo durante il trasporto. Controllare che i serbatoi del carburante e lubrificante della catena siano ermeticamente chiusi. La soluzione migliore è lo svuotamento dei serbatoi prima del trasporto.
- Nel caso di spedizione è necessario svuotare sempre i serbatoi.

Suggerimento: Conservate l'imballaggio originale per proteggere la macchina in caso di trasporto nel caso questa debba essere spedita o trasportata.

2.6 Nel montaggio, pulizia, manutenzione e riparazione



- Non assemblare, riparare, eseguire manutenzione, conservare l'attrezzo a motore nelle vicinanze di fiamme aperte.
- Il motore deve essere sempre spento quando si eseguono lavori sulla barra di taglio e catena (montaggio, pulizia, manutenzione e riparazione), e l'interruttore di arresto impostato sulla posizione "Stop" (ottimalmente staccare la pipetta della candela). È necessario indossare guanti protettivi.
- L'apparecchio deve essere sottoposto a regolare manutenzione. Eseguire personalmente soltanto i lavori di manutenzione e riparazione descritti nelle istruzioni per l'uso. Tutti gli altri lavori devono essere eseguiti da una officina specializzata autorizzata.
- Non toccare, per eseguire la manutenzione e controllo della marmitta, fino a quando questa è calda, c'è il pericolo di ustionarsi! La marmitta emette un enorme calore.
- Usare solo ricambi originali del fabbricante per le riparazioni.
- Non eseguire modifiche all'apparecchio a motore, questo potrebbe pregiudicare la sicurezza con conseguente pericolo di ferimenti e incidenti!

2.7 Prima della messa in marcia



Prima della messa in funzione, assicurarsi che l'apparecchio si trovi in perfette condizioni di funzionamento. Oltre alle avvertenze riportate nel capitolo 8 Avvertenze per l'esercizio e la manutenzione è necessario osservare i seguenti punti:

- L'attivazione dell'interruttore di arresto deve essere agevole.
- L'azionamento della leva del gas deve essere molto scorrevole e tornare nella posizione di minimo autonomamente. L'azionamento della leva del gas deve, nel caso di leva dell'aria tirata, annullare un'eventuale posizione di mezzo gas.
- La barra di taglio deve essere saldamente inserita. Controllare la tensione della catena prima dell'avvio e se necessario regolare.
- Controllare sempre che il cavo di accensione e il cappuccio della candele di accensione siano saldi in posizione. Un collegamento allentato può provocare scintille che potrebbero incendiare la miscela di aria e carburante fuoriuscita - Pericolo di incendio!

Nel caso di irregolarità, danni visibili, settaggi anomali o funzionalità ridotta, non iniziare il lavoro bensì far controllare l'apparecchio da un'officina specializzata.

2.8 Durante l'avviamento



- L'attrezzo a motore può essere usato solamente quando è completamente montato e integro delle sue parti.
- Avviare l'attrezzo a motore ad almeno 3 metri di distanza dal punto di rifornimento. Non avviare mai l'attrezzo in ambienti chiusi.
- Mantenere sempre una posizione sicura e salda al momento dell'avviamento. Avviare l'attrezzo a motore stando su un fondo in piano e tenere saldamente l'attrezzo.



Eseguire la procedura di avviamento come descritta al Capitolo 5. "Avviamento del motore / Spegnimento del motore".



Controllare il regime del minimo dopo l'avviamento. La barra di taglio deve essere ferma quando il motore gira al minimo.



Dopo il riscaldamento spegnere il motore e controllare nuovamente la tensione della catena, se necessario procedere con la regolazione.

2.9 Durante il funzionamento



Oltre alle norme di sicurezza già evidenziate nel lavoro con l'attrezzo è necessario osservare le seguenti norme di sicurezza!

- Primo di iniziare il lavoro è necessario controllare il freno della catena. (vedere il capitolo 3.9 „Freno della catena“).
- Il lavoro tra gli alberi abbattuti dal vento deve essere eseguito solamente da persone esperte.
- Non appena il motore gira, l'apparecchio emana gas di scarico velenosi, che possono essere invisibili e inodori. Non utilizzare mai l'apparecchio in locali chiusi. Assicurarsi che durante il funzionamento in condizioni disagiate, cavità o fosse ci sia sempre uno spazio sufficiente per il ricambio dell'aria.
- Non fumare sul posto di lavoro e nelle immediate vicinanze dell'apparecchio. Esiste un alto pericolo di incendio! Utilizzare l'apparecchio nel modo più silenzioso e con minori gas di scarico possibili.
- Lavorare sempre esercitando la massima attenzione, con considerazione e tranquillamente e non mettere in pericolo altre persone.
 - Fare attenzione che le condizioni di luce e visione siano ottimali.
 - Restare sempre ad una distanza di chiamata utile rispetto ad altre persone che in caso di emergenza possono prestare soccorso.
 - Frapporre tempestivamente pause regolari al lavoro.
 - Fare sempre attenzione a possibili fonti di pericolo e adottare le precauzioni necessarie. Ricordarsi sempre che indossando la protezione per l'udito l'attenzione ai rumori è limitata. È probabile che rumori che avvisano di pericoli, chiamate non vengano uditi.
 - Su tronchi sbucciati di fresco (cortecce) esiste un pericolo maggiore di scivolare! Attenzione anche ai pendii bagnati, lisci o terreno non in piano.
 - Attenzione al pericolo di inciampare e agli ostacoli es. ceppi, radici e spigoli. Prestare particolare attenzione quando si lavora su piani inclinati. Non lavorare mai su un fondo instabile.
 - Tenere sempre saldamente l'attrezzo a motore con entrambe le mani e prestare attenzione a mantenere una posizione ferma e sicura.

- Non segare mai sopra l'altezza delle spalle e non chinarsi troppo in avanti. Non segare mai stando su scale e non salire mai con la motosega su alberi. Per intervenire alle grandi altezze è ammissibile esclusivamente l'uso di una cabina a sollevamento idraulico.
- Condurre sempre la motosega sempre in modo che nel suo campo di azione non si trovino parti del corpo.
- Non toccare il terreno con la catena in funzione.
- Non usare la motosega per sollevare o allontanare pezzetti di legno o altri oggetti.
- Eseguire tagli longitudinali ad un angolo il più piatto possibile. In questo caso è necessario procedere con la massima attenzione, poiché l'arpione non ha presa.
- Attenzione nel tagliare legno scheggiato. Si potrebbero strappare pezzetti di legno tagliato (pericolo di lesioni).
- Qualora si avvertisse qualche cambiamento nel comportamento dell'attrezzo a motore, spegnere il motore.
- Non toccare la marmitta fintanto questa è calda, vi è pericolo di scottature! Non lasciare l'apparecchiatura a motore ancora calda nell'erba secca o nelle vicinanze di oggetti facilmente combustibili. Il silenziatore emana una quantità considerevole di calore (pericolo di incendio).
- Non lavorare mai con un silenziatore difettoso o senza silenziatore. C'è il serio pericolo di procurare danni all'udito e ustioni!

Pronto soccorso

Nel caso di un eventuale incidente è necessario tenere sempre pronti sul luogo di lavoro la cassetta di pronto soccorso. Il materiale eventualmente utilizzato deve essere immediatamente reintegrato.

Avvertenza:

Le persone che soffrono di disturbi circolatori, se sottoposte con eccessiva frequenza a vibrazioni, possono soffrire di danni ai vasi sanguigni o al sistema nervoso. I seguenti sintomi, in seguito a vibrazione, possono evidenziarsi alle dita, mani o articolazioni delle mani: Intorpidimento degli arti, i parti del corpo, solletico, modifiche del colore della pelle o della pelle. Nel caso vengano riscontrati questi disturbi consultare un medico.

3. Vostra motosega SOLO

3.1 Contenuto della confezione

- **Attrezzo base Motosega** (senza barra di taglio e catena di taglio)
- E secondo il modello prescelto **barra di taglio, catena di taglio, protezione della catena**
- Inoltre **Filtro dell'aria di nylon** per condizioni di lavoro umide
- **Attrezzo:** chiave combinata (chiave per la candela con cacciavite), e cacciavite supplementare
- Queste **Istruzioni**

3.2 Descrizione di importanti componenti funzionali e di uso

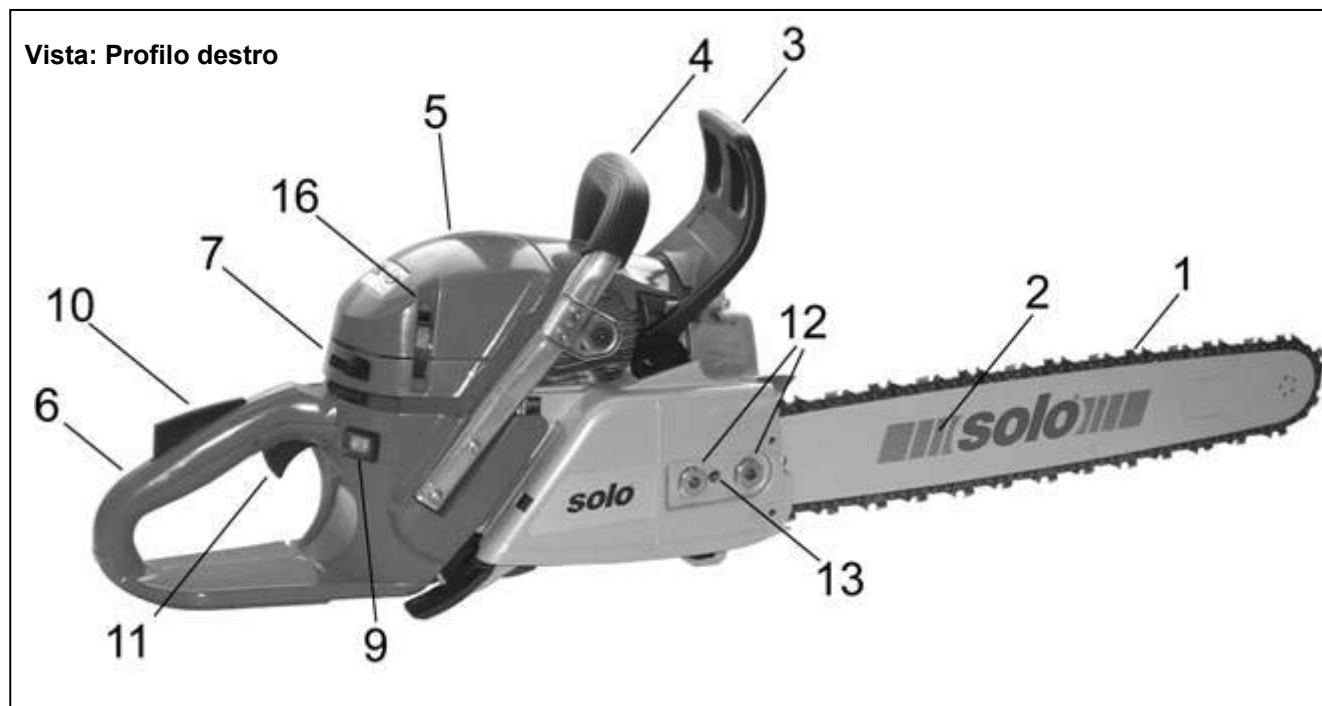

| | |
|--------------------------------------------------------------------------------|------------------------------------------------------------------------------------------|
| 1. Catena di taglio | 15. Targhetta identificativa |
| 2. Barra di taglio | 16. Linguetta di fermo rivestimento |
| 3. Protezione mani | 17. Presa starter |
| 4. Maniglione | 18. Interruttore di arresto |
| 5. Rivestimento | 19. Tappo del serbatoio del carburante |
| 6. Impugnatura posteriore | 20. Tappo serbatoio dell'olio-Lubrificazione catena |
| 7. Aria | |
| 9. Interruttore riscaldamento impugnatura (solo il modello 665H / 675H / 681H) | |
| 10. Blocco leva del gas | 24. Minimo alimentazione-Vite di arresto T |
| 11. Leva del gas | 25. Viti di regolazione carburatore (H / L) (solo per l'officina specializzata) |
| 12. Dado di fissaggio protezione barra di taglio | 26. Arpione |
| 13. Vite regolazione tensione catena | 27. Marmitta |
| 14. Lamierino di raccolta catena | 28. Vite di regolazione quantità di olio lubrificazione catena |

Vista: Profilo sinistro

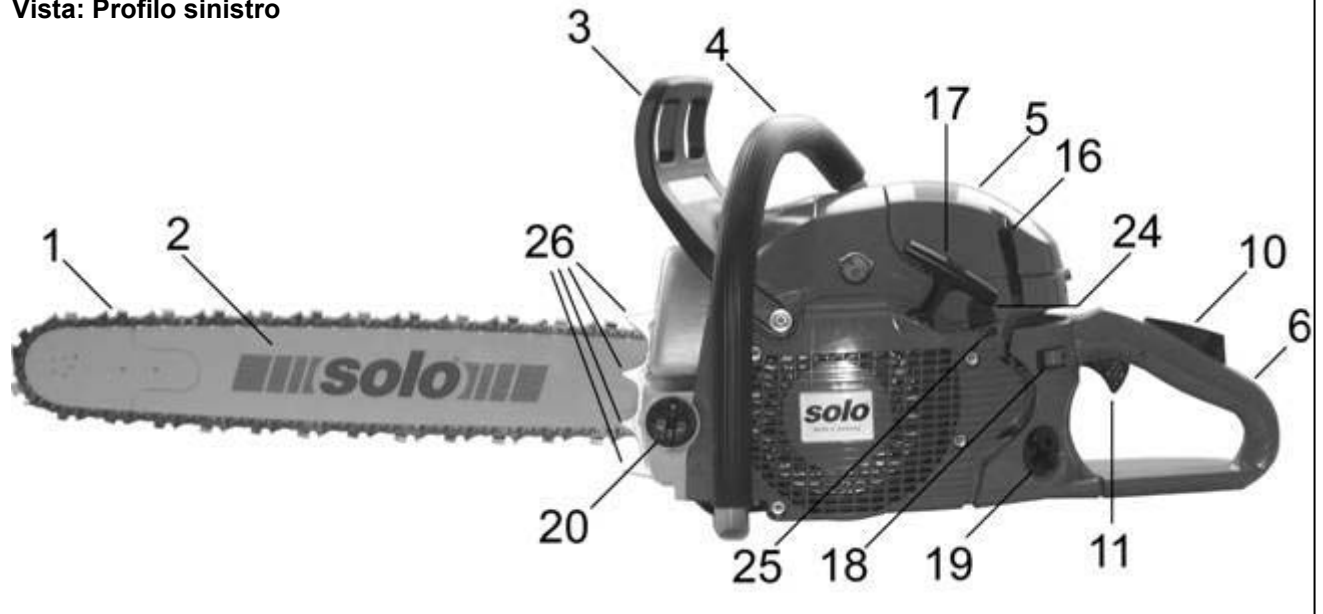

Vista: Anteriore sinistro



Vista: Posteriore

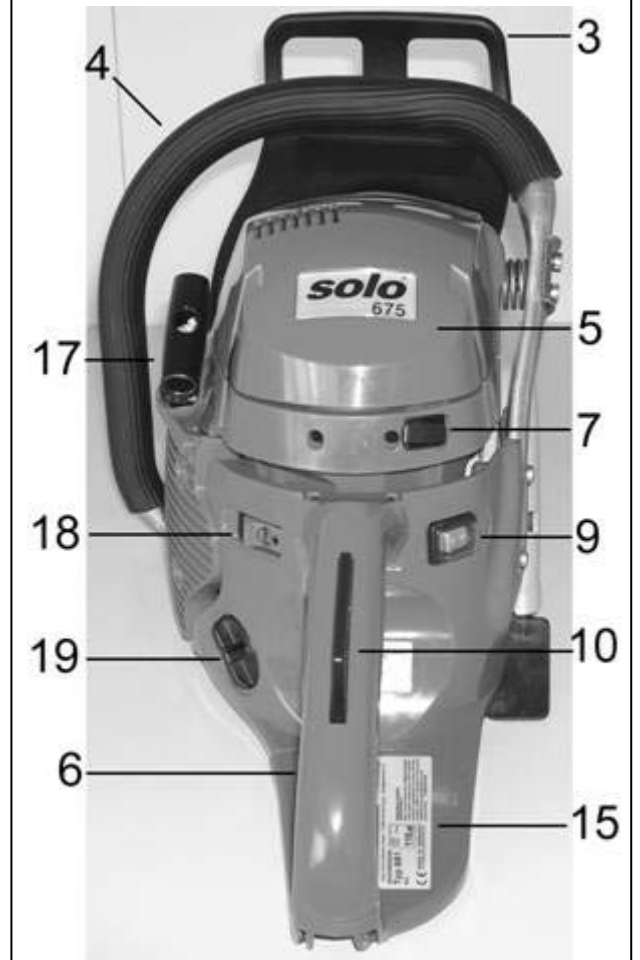

Vista: Sotto



I
T
A

3.3 Simboli sull'attrezzo e targhetta identificativa

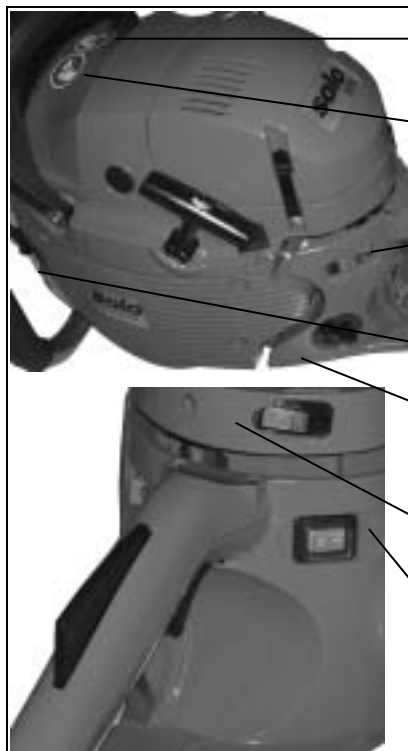

Prima di avviare il motore indossare elmetto, paraorecchie e protezione per il viso



Leggere attentamente queste istruzioni prima di mettere in funzione e prima di intraprendere qualsiasi intervento di pulizia, manutenzione o montaggio



Per spegnere il motore spingere avanti in direzione della freccia l' **Interruttore di arresto** (18).



Lubrificazione catena: Simbolo vicino al tappo del serbatoio per la lubrificazione della catena (20)



Miscela di carburante Simbolo vicino al tappo del serbatoio per la miscela di carburante (19)



Farfalla aria:
Posizione avviamento a freddo → Tirare la leva verso l'esterno
Esercizio e avviamento a caldo → Leva premuta verso l'interno



Riscaldamento impugnatura interruttore Acceso/Spento (9)
Solo modello 665H / 675H / 681H

Targhetta identificativa:

Indicazione **LWA** → Potenza sonora garantita

Descrizione del tipo

Numero di serie

Anno di costruzione (06 → 2006)



3.4 Struttura e pezzi funzionali sotto il coperchio



Smontaggio del cofano:

- I due fermagli di fermo (16) possono essere sbloccati al meglio usando un cacciavite con movimento rotazione.
- Levare il coperchio (5) verso l'alto.

Quando si rimonta il coperchio fare attenzione al corretto posizionamento nella scanalatura del corpo principale e chiudere verso l'alto le due linguette di fermo del coperchio.

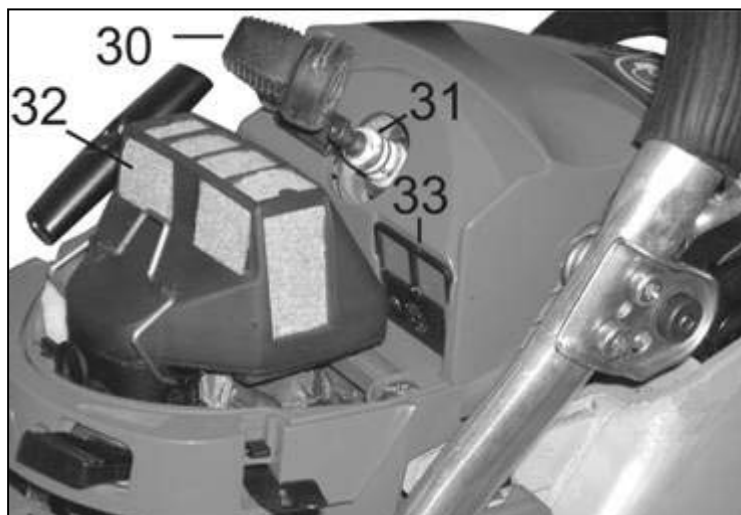

Pezzi sotto il coperchio:

30. **Pipa della candela**
31. **Candeletta**
32. **Filtro aria**
33. **Saracinesca** per esercizio Invernale- und Normale

Impostazione esercizio Invernale / Normale

Nell'esercizio invernale, per impedire il congelamento del carburatore nel caso di temperature esterne basse (sotto 5°C) è possibile preriscaldare l'aria di aspirazione tramite la posizione della saracinesca (33).

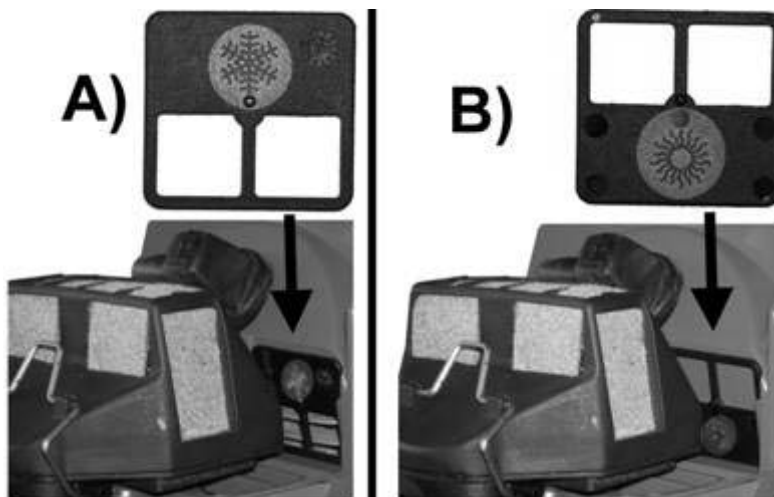

Esercizio normale:



Girare la levetta in modo che il simbolo dell'inverno sia visibile e inserire con l'apertura sotto.

Esercizio normale:



Con temperature a partire da 5°C chiudere il collegamento con il vano cilindro (Apertura dell'inserto scorrevole verso l'alto e simbolo del sole ben visibile).



In caso di mancata osservanza di questa indicazione si possono verificare danni al motore a causa di surriscaldamento.



Affinché l'inserto scorrevole sia bene inserito è necessario che nella posizione invernale (apertura verso il basso) il simbolo dell'inverno sia ben visibile e che per l'esercizio normale (apertura verso l'alto → collegamento con il vano cilindro chiuso) il simbolo del sole sia ben visibile. Quando si inserisce è necessario sentire chiaramente lo scatto di inserimento.

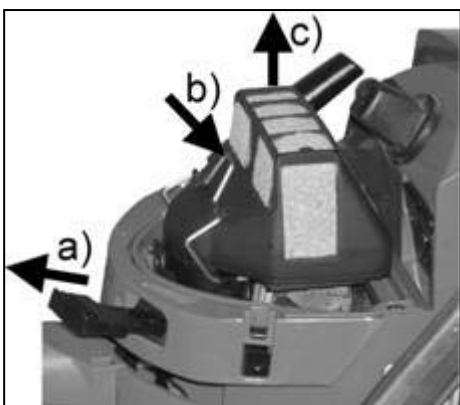

Smontaggio e rimozione del filtro dell'aria



a) Affinché non possa penetrare sporco nelle aperture di aspirazione del carburatore, prima di smontare il filtro (32) si suggerisce di tirare sempre verso l'esterno la leva dell'aria (7).

b) Sbloccare la molla di fermo premendo la parte centrale verso il basso.

c) Staccare il filtro tirando verso l'alto.

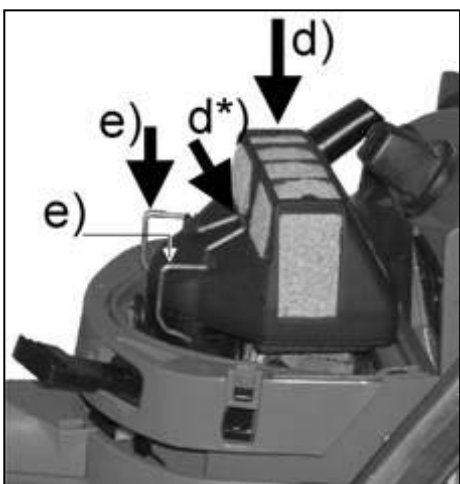

d) Nel rimontaggio tenere aperto la molla di fermo premendo verso il basso la parte centrale (d*).

e) Dopo l'inserimento del filtro dell'aria per chiudere premere la molla di fermo sul lato (e) finché non viene inserito.

- Il filtro di tela montato di serie è previsto per condizioni di lavoro asciutte e polverose.
- Il filtro di nylon fornito come accessorio è previsto per condizioni di lavoro con umidità.

I
T
A

- Vostra motosega SOLO** - Pulsante di bloccaggio dell'acceleratore e leva dell'acceleratore,
- Vite di regolazione della lubrificazione della catena,
- Riscaldamento dell'impugnatura (solo il modello 665H / 675H / 681H)

3.5 Pulsante di bloccaggio dell'acceleratore e leva dell'acceleratore



Per rilasciare la leva del gas (11):

- Afferrare la presa posteriore con la mano destra, il blocco della leva del gas (10) viene azionato con il palmo della mano
→ la leva del gas viene rilasciata.

3.6 Vite di regolazione della lubrificazione della catena



La vostra nuova motosega SOLO è dotata di lubrificazione automatica della catena che **automaticamente** interrompe la lubrificazione della catena quando il motore è al minimo. (Öko-Matic). Il momento in cui la catena viene nuovamente messa in funzione dando gas, la lubrificazione della catena viene inserita nuovamente automaticamente.

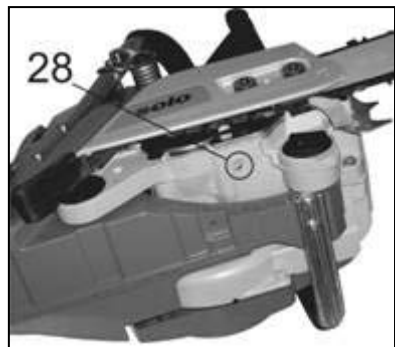

Per impostare la quantità di olio alimentata per la lubrificazione agire sulla vite di regolazione (28) che si trova sulla parte inferiore della motosega per circa 70°. La regolazione di fabbrica è in posizione centrale.



Come punto di riferimento consigliamo, quando si taglia legna particolarmente secca e/o una lunghezza maggiore della barra aumentare leggermente la quantità alimentata. Nel caso di tagli particolarmente facili su legno ancora umido con una barra leggermente più corta l'alimentazione dell'olio può essere diminuita leggermente.

3.7 Riscaldamento dell'impugnatura (solo il modello 665H / 675H / 681H)



Con l'interruttore (9), nei modelli 665H, 675H e modello 681H, è possibile accendere il riscaldamento elettrico dell'impugnatura.

Il calore si propaga lentamente sull'impugnatura della mano sinistra come pure sulla presa posteriore della mano destra, in modo simile al riscaldamento del lunotto di un automobile.

Specialmente in ambienti di lavoro umidi, basse temperature e umidità elevata dell'aria il riscaldamento dell'impugnatura impedisce che i guanti di protezione si bagnino eccessivamente e favorisce la circolazione nelle mani.

3.8 Pezzi funzionali per l'avvio

Manopola di avviamento (17) e cordicella di avviamento



Seguire queste istruzioni per allungare la durata della cordicella e del meccanismo dello starter:

- Per avviare, afferrare la manopola di avviamento e tirare dolcemente fino a sentire resistenza (punto morto superiore del pistone) e poi tirare velocemente e con decisione.
- Sfilare la cordicella sempre tirando in linea retta.
- Non far sfregare la cordicella sul bordo dell'occhiello.
- Non sfilare completamente la cordicella - pericolo di rottura.
- Riportare sempre la maniglia dello starter nella sua posizione iniziale - non rilasciare troppo rapidamente.

Far sostituire la cordicella danneggiata dello starter da uno specialista.

Leva dell'aria (7) e Impostazione mezzo gas

Quando si tira verso l'esterno la leva dell'aria (7) la farfalla dello starter nel carburatore viene chiusa (posizione per avviamento a freddo).

→ Contemporaneamente viene attivata la posizione di mezzo gas.

Con l'inserimento della leva dell'aria (farfalla dello starter aperta) rimane la posizione mezzo gas attiva.

Per eliminare la posizione di mezzo gas toccare la leva dell'acceleratore.

Questo è valido sia per il motore acceso che per il motore spento.



A seconda del modello :Valvola di decompressione (a)

Tenendo il pulsante della valvola di decompressione premuto, nella camera di scoppio del motore viene ottenuta una riduzione della compressione. Questo significa che al momento dell'avviamento il motore presenta una resistenza minore questo di fatto facilita notevolmente avviamento. Ad ogni strattone della cordicella di avviamento la valvola di decompressione scatta automaticamente nella posizione normale. Nel caso sia necessario tirare più volte la cordicella di avviamento (per esempio nell'avvio a freddo), sarà necessario premere nuovamente la valvola di decompressione.

3.9 Freno catena

Con il rilascio del freno catena, la catena di taglio viene arrestata entro una frazione di secondo.

Rilascio automatico:

Nel caso di emergenza il freno catena viene rilasciato automaticamente di colpo nel caso di contraccolpo (kickback) a causa dell'improvvisa accelerazione.

 Anche il freno catena automatico più efficiente non vi può proteggere completamente da lesioni! Lavorare sempre prestando la massima attenzione ed evitare di regola situazioni di lavoro in cui si potrebbero verificare contraccolpi. (capitolo. 6. „Esiste il pericolo di contraccolpi“)

Rilascio manuale:

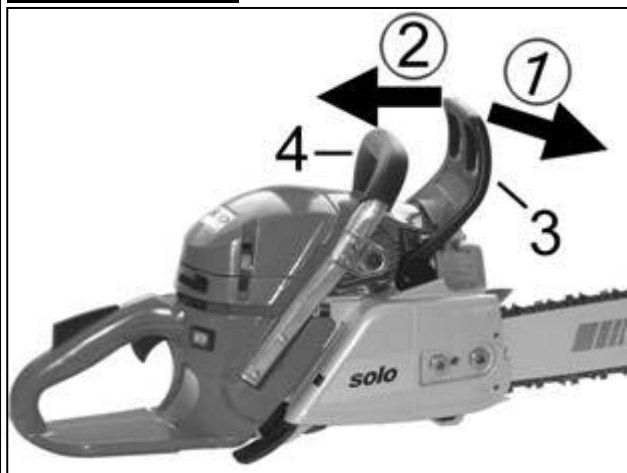

 ① Per rilasciare manualmente il freno catena spingere in avanti la protezione delle mani (3) in direzione della barra di taglio.

 ② Per liberare la trasmissione della catena (eliminazione del freno catena) tirare nuovamente la protezione delle mani (3) nuovamente verso il maniglione (4). (Questo vale per il freno catena rilasciato automaticamente.)

È previsto il rilascio manuale per bloccare la catena della sega:

- come **reazione veloce in caso di emergenza**,
- per tutte le situazioni nelle quali, la posizione della barra di taglio viene controllata in modo non consapevole dall'utente o il **contatto non voluto** della catena della motosega con un corpo estraneo o lo stesso utente non possa essere escluso. In particolare questo è valido con
 - **Avviamento del motore**
 - Nel **trasporto dell'attrezzo a motore**,
 - p. esempio durante la **valutazione dell'oggetto da segare** o dell'ambiente circostante
 - come pure nel **percorso da un punto di lavoro** a un altro.

 Per evitare un'usura eccessiva il freno della catena questo dovrebbe essere, fatta eccezione che in casi di emergenza, inserito solamente dopo l'arresto della catena stessa. All'avvio, poco dopo l'avvio del motore, la posizione di mezzo gas dovrebbe essere disinserita tramite una leggera attivazione della leva del gas, in modo che il motore non debba lavorare troppo a lungo con la catena in posizione bloccata.

Prima di iniziare il lavoro il funzionamento del freno della catena deve essere controllato come segue:

- Avviare il motore (come indicato al capitolo 5.),
- con il freno della catena rilasciato dare una volta brevemente gas,

→ in questa operazione la catena deve rimanere ferma.

 Nel caso il freno non dovesse funzionare è proibito lavorare con la motosega, piuttosto l'attrezzo deve essere immediatamente fatto controllare da un'officina autorizzata.

3.10 Dati tecnici

| Motosega | | 665 / 665H | 675 / 675H | 681 / 681H | |
|--------------------------------------------------------------------------------------------------------------------------------------------------------------------------------------------------------------------------------|-----------------|------------------------------------------------------------------------------------------------|-------------|-------------|-------------|
| Tipo motore | | monocilindrico SOLO a 2 tempi | | | |
| Cilindrata | cm ³ | 65,9 | 74,6 | 80,7 | |
| Alesaggio / Corsa | mm | 47 / 38 | 50 / 38 | 52 / 38 | |
| Max. potenza motore | kW / 1/min | 3,6 / 9.500 | 4,3 / 9.500 | 4,7 / 9.500 | |
| Max. coppia a regime | Nm / 1/min | 4,3 / 6.000 | 4,8 / 6.500 | 5,3 / 6.500 | |
| Nr. massimo di giri permesso senza carico degli accessori da taglio | 1/min | 13.500 | 13.500 | 13.500 | |
| Nr. di giri al minimo gir | 1/min | 2.600± 200 | | | |
| Capacità serbatoio carburante | | 0,75 | | | |
| Titolo miscela-carburante: con "SOLO 2T olio miscela" altri olii a 2 tempi | | 1 : 50 1 : 25 | | | |
| Lubrificazione catena contenuto serbatoio | | I 0,42 | | | |
| Carburatore | | Carburatore a membrana universale con pompetta di innesco e pompa carburante integrata | | | |
| Filtro aria | | Filtro di tela per ambiente di lavoro asciutto Filtro di nylon per ambiente di lavoro umido | | | |
| Accensione | | Accensione a magnete elettronica, senza usura | | | |
| Rocchetto catena / denti | | Anello-Rocchetto catena / 7 | | | |
| Altezza di | misurazione mm | 315 | 315 | 315 | |
| | larghezza mm | 255 | 255 | 255 | |
| | lunghezza mm | 850 | 900 | 950 | |
| modello con lunghezza di taglio | cm (") | 40 (16) | 45 (18) | 50 (20) | |
| Peso con serbatoio vuoto, barra di taglio e catena | | kg | 6,7 | 6,65 | 6,6 |
| Con il rilevamento dei seguenti valori riportati per accelerazione delle vibrazioni e suono sono stati presi in considerazione equamente in conformità alla normativa giri al minimo, a pieno carico e regime massimo nominale | | | | | |
| Livello di pressione acustica L _{Peq} EN ISO 22868 | | | 102 | 102 | 104 |
| | | | dB(A) | | |
| Livello di potenza sonora L _{Weq} EN ISO 22868 | | | 111,4 | 111,7 | 113,5 |
| | | | dB(A) | | |
| Valore effettivo bilanciato dell'accelerazione a _{h_v,eq} (DIN ISO 22867) | | | | | |
| Impugnatura destra / Impugnatura sinistra | | m/s ² | 5,01 / 4,37 | 5,85 / 4,75 | 5,33 / 5,40 |

Anno di costruzione dell'attrezzo a motore → vedere la targhetta identificativa (capitolo 3.3 „Simboli sull'attrezzo e targhetta identificativa“).

Accessori da taglio permessi con le corrispondenti lunghezze di taglio vedere capitolo 9 „Accessori da tagli permessi “ (Pagina 40)

4. Preparazione per il lavoro

4.1 Montaggio della barra di taglio e catena

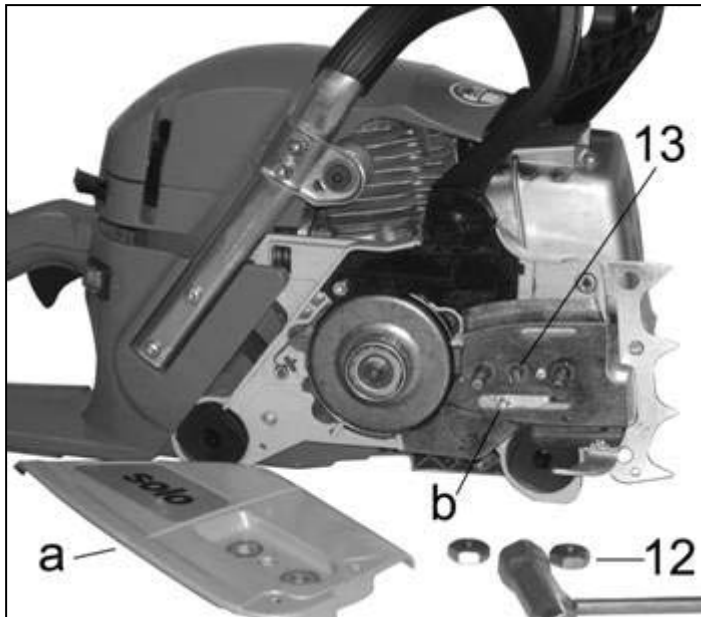

- Allentare i dadi di fissaggio della copertura della barra di taglio (12).
- Levare la barra di taglio (a).
- Quando si procede con il primo assemblaggio è necessario rimuovere il cartone inserito, sotto la copertura della barra di taglio, come protezione durante il trasporto, prima di montare la barra di taglio.
- Nel caso di seghe usate pulire la rotaia di scorrimento della catena con e versamenti di olio.
- Agendo sulla vite di tensione della catena (13) regolare la camma di tensione della catena (b) verso sinistra, fino a circa 1 cm dalla battuta di arresto.

Avvertenza: In occasione di ogni montaggio e smontaggio della barra di taglio regolare la camma di tensione della catena (b) leggermente verso sinistra.

! Montare sempre i pezzi corrispondenti (rocchetto della catena, barra da taglio, catena) (vedere il capitolo 9 „Accessori da tagli permessi e altri accessori“, Pagina 40)

Avvertenza per le catene di taglio nuove:

Prima di montare una catena nuova, si consiglia di mettere la stessa (preferibilmente durante la notte) in un contenitore riempito di olio per catene.

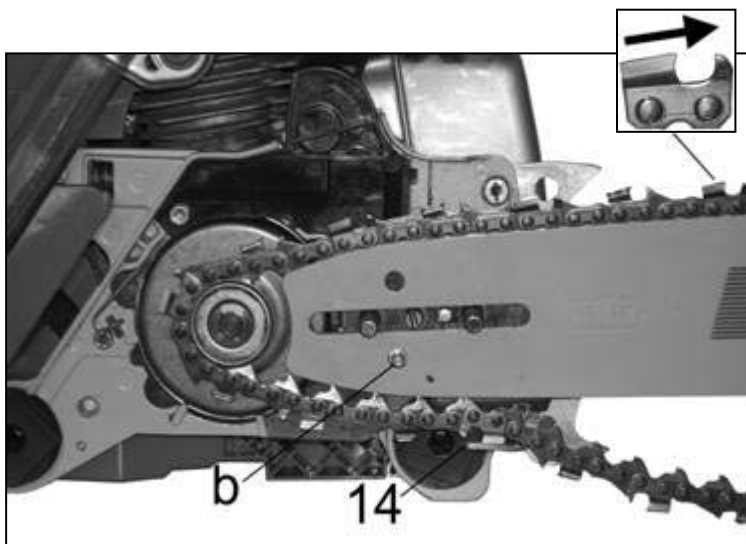



- Montare la barra di taglio; la camma di tensione della catena deve essere inserita completamente nel foro apposito nella barra di taglio.
- Distendere la catena sul rocchetto e nella scanalatura guida della barra di taglio.
- Il lato di taglio dei denti della catena, sul lato superiore della barra deve essere rivolto verso la punta.
- In questa operazione fare attenzione che gli elementi di trasmissione siano ben inseriti nella catena e che siano correttamente inseriti nella stella di rinvio.

- Montare la copertura della barra di taglio; in un primo momento stringere i dadi solo con le dita.
- Dopo avere regolato la tensione della catena in modo corretto (vedere il paragrafo successivo) stringere come descritto i dadi di fissaggio.

4.2 Regolazione della tensione della catena



  La giusta tensione della catena viene ottenuta quando la catena è completamente inserita sulla barra di taglio e se tirata può essere sollevata di 2-4 mm dalla barra stessa.



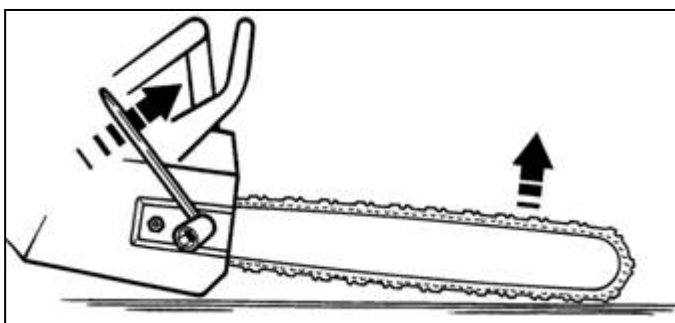

- Allentare il dado di fissaggio protezione barra di taglio(12) utilizzando la chiave combinata fornita in dotazione .
- Ruotare la vite di regolazione della tensione della catena (13) in senso orario aumenta la Tensione della catena,
- Ruotare in senso antiorario allenta la tensione della catena.





- Appoggiare la punta della barra su un piano di legno adatto (es. ceppo d'albero) e spingere leggermente verso l'alto la spranga.
- In questa posizione è possibile regolare la giusta tensione della catena e stringere i dadi di fissaggio.
- Dopodiché controllare nuovamente la tensione della catena - evtl. correggere.

(illustrazione schematica)

Avvertenza: Con l'azione di appoggiare e premere la barra di taglio viene simulata la posizione di lavoro durante la segatura.

  Controllare di regola la tensione della catena sempre prima dell'avvio e se necessario regolare.

 Dopo il riscaldamento del motore e anche regolarmente durante il lavoro con motore spento controllare nuovamente la tensione della catena e se necessario regolare.

 Avvertenza importante: Poiché la catena raffreddandosi si stringe un poco, dopo il lavoro la tensione della catena deve essere leggermente allentata prima di riporre l'attrezzo a motore.

4.3 Rifornimento carburante e olio per lubrificazione della catena



! I tappi del serbatoio del carburante e del serbatoio dell'olio di lubrificazione della catena vengono resi stagni tramite l'uso di un O-Ring. Entrambe chiusure devono essere serrate senza l'uso di attrezzi, solo saldamente con le dita.

Solo per aprire le chiusure del serbatoio se necessario è possibile inserire un cacciavite nella fessura del tappo usando come leva.

Informazioni sul carburante

 Il motore di questo attrezzo è un motore a due tempi ad alto rendimento, azionato da una miscela di benzina e olio (benzina e olio = miscela carburante) o da miscele di carburante speciali per motori a due tempi premiscelate e reperibili in negozi specializzati. Per quanto riguarda la miscela del carburante si può impiegare benzina normale senza piombo o benzina super senza piombo (numero minimo di ottani 92 ROZ).

! Carburanti non idonei o deviazioni dai titoli della miscela possono avere come conseguenza seri danni al motore!

! Evitare un contatto diretto della benzina con la pelle e l'inspirazione di vapori della benzina - Pericolo per la salute!

Titolo della miscela

| Benzina in Litri | Olio in Litri | |
|------------------|-----------------------------------------|-----------------------------------------|
| | SOLO 2T olio miscela 2% (1:50) in Litri | Altro due tempi-Olio 4% (1:25) in Litri |
| 1 | 0,020 | 0,040 |
| 5 | 0,100 | 0,200 |
| 10 | 0,200 | 0,400 |



! Per i primi cinque rifornimenti impiegare sempre un titolo della miscela olio-benzina di 1:25 (4%).

A partire dal sesto rifornimento raccomandiamo in caso di impiego dell'olio speciale " SOLO 2T olio miscela " a 2 tempi da noi offerto un titolo della miscela di 1:50 (2%).

In caso di oli per motori a 2 tempi di altre marche raccomandiamo un titolo della miscela di 1 :25 (4%).

! Immagazzinare la miscela per un periodo non superiore a 3-4 settimane.

Rifornimento di carburante

  Durante il rifornimento prestare attenzione alle norme di sicurezza.

- Fare rifornimento soltanto con motore spento.
- La zona circostante al punto di rifornimento deve essere perfettamente pulita.
- Spegnere l'apparecchio, togliere il tappo del serbatoio e versare la miscela del carburante soltanto fino al bordo inferiore del bocchettone.
- Per evitare impurità nel serbatoio, impiegare se possibile un filtro a rete.
- Dopo il riempimento riavvitare di nuovo a fondo il tappo del serbatoio.

Lubrificazione catena

- Per la lubrificazione della catena e della barra di taglio è necessario usare un olio per catene per motosega con additivo di aderenza.
- Avvertenza: Di regola, quando si effettua rifornimento di carburante è necessario effettuare anche rifornimento di olio di aderenza per la catena.
- Per la protezione dell'ambiente, nel caso di utilizzo regolare si consiglia l'uso di olio per catene per motosega biodegradabile.
-  L'olio Bio per catene per motoseghe offerto dalla SOLO (nr. ordine 00 83 107 1 Litro) è contrassegnato dall'angelo blu dell'ambiente (RAL UZ 48).
- L'olio biodegradabile per catene per motosega può essere conservato solo per un periodo limitato e deve essere utilizzato entro 2 anni dalla data di fabbricazione riportata sulla confezione.



Nel caso di un fermo macchina previsto per periodi superiori a 2 mesi, nel caso si faccia uso di olio biodegradabile per catene per motoseghe, è necessario svuotare il serbatoio e riempire con una piccola quantità di olio motore (SAE 30). Dopodiché usare per un po' di tempo la motosega affinché tutti i resti dell'olio biodegradabile per catene per motoseghe venga eliminato da tutti i tubi e elementi di taglio. Prima di una nuova messa in esercizio riempire il serbatoio con olio adeguato.

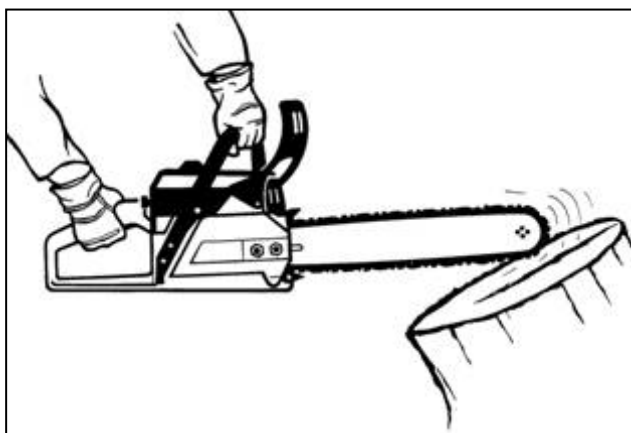

Per controllare la lubrificazione della catena, tenere la barra di taglio su un punto chiaro (esempio un ceppo d'albero) e lasciare girare la motosega a mezzo gas. Sull'oggetto chiaro si vedrà una leggera traccia d'olio.

Avvertenza: Con le nuove catene di taglio, quando il serbatoio dell'olio era completamente vuoto e nelle condizioni di fornitura può passare fino a un minuto, prima che una traccia di olio sia visibile. Non iniziare a tagliare prima che la necessaria lubrificazione della catena sia stata effettuata!

(illustrazione schematica)



Non lavorare mai senza lubrificazione della catena! Prima di iniziare il lavoro controllare sempre il funzionamento della lubrificazione della catena e il livello dell'olio nel serbatoio dell'olio di lubrificazione! Non usare mai, in nessun caso olio vecchio!



Avvertenze sulle quantità alimentata, vedere il capitolo 3.6 „Vite di regolazione della lubrificazione della catena“.

Avvertenza per le catene di taglio nuove:

Prima di montare una catena nuova, si consiglia di mettere la stessa (preferibilmente durante la notte) in un contenitore riempito di olio per catene. Dopo avere tirato la catena, non iniziare immediatamente a lavorare, piuttosto lasciare marciare a mezzo gas per breve tempo fino a quando non si vede una leggera traccia di olio.

5. Avviare / Arrestare il motore



5.1 Posizione di avvio

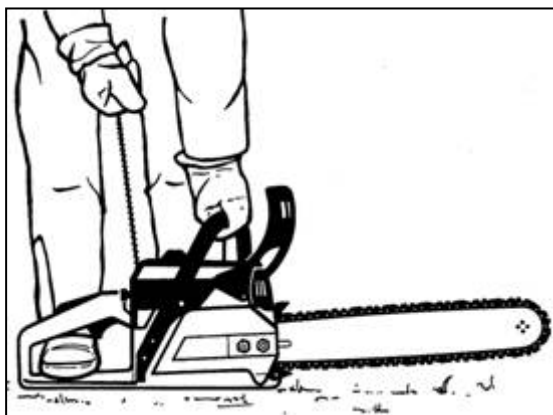

(illustrazione schematica)

- Staccare la protezione catena.
 - Preparare l'apparecchiatura a motore in modo che sia parallela al terreno senza incontrare ostacoli, e che l'attrezzo da taglio non tocchi alcun oggetto.
 - Infilare un piede nell'impugnatura in modo da tenere fermo sul terreno l'attrezzo.
 - Tenere ferma la motosega con una mano sul maniglione.
 - Con l'altra mano attivare l'impugnatura dello starter
-  Deve essere assolutamente possibile qualsiasi parte del corpo entri in contatto con la barra di taglio!

Posizione alternativa per l'avviamento(solo per utenti esperti):

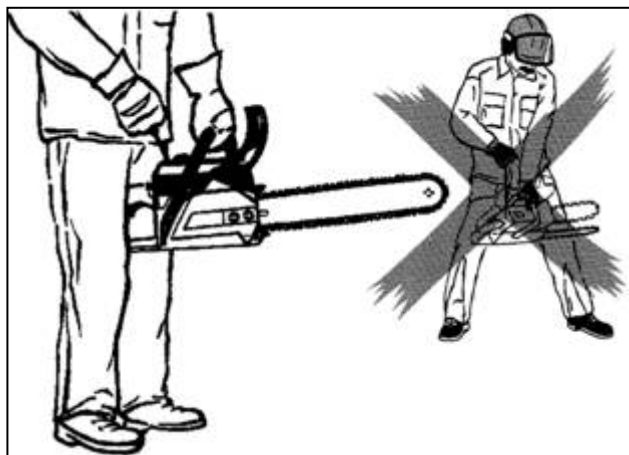



- Staccare la protezione catena.
- Fermare saldamente l'impugnatura tra le gambe.
- Tenere ferma la motosega con una mano sul maniglione.
- Con l'altra mano attivare l'impugnatura dello starter.

 Deve essere assolutamente possibile qualsiasi parte del corpo entri in contatto con la barra di taglio!

(illustrazione schematica)

- Afferrare sempre la manopola di avviamento e tirare dolcemente fino a sentire resistenza (punto morto superiore del pistone) e poi tirare velocemente e con decisione. Non tirare a strattoni e con insicurezza. Se non si è sicuri, rivolgersi a un tecnico per consigli oppure frequentare un corso di addestramento all'uso in sicurezza di questo attrezzo a motore (per esempio una Scuola Forestale Professionale).

5.2 Impostazione di avviamento e avviamento

  Osservare le misure di sicurezza ad ogni avviamento.

Impostazioni di base (valide per l'avviamento a caldo e a freddo)

-  Prima dell'avvio rilasciare la catena per il blocco.
- Posizionare la levetta scorrevole (33) a seconda della temperatura ambiente su esercizio Normale o Invernale (vedere il capitolo 3.4 „Struttura e pezzi funzionali sotto il coperchio“).
 - Portare il pulsante di arresto (18) nella posizione di esercizio in direzione dell'impugnatura.

Avvertenza: Nelle condizioni di consegna, dopo riposo prolungato e quando il serbatoio viene "svuotato" completamente, il carburatore è ancora vuoto anche dopo il riempimento del serbatoio. In questo caso è probabile che siano necessari un paio di processi avviamento prima che si accenda.

- **A seconda del modello** :Di volta e in volta, prima di tirare l'avviamento premere la valvola di decompressione (22) (vedere il capitolo 3.8 „Elementi funzionali per l'avviamento“).

[Impostazioni di base (**freno della catena, esercizio Normale- o Invernale, interruttore di arresto**) come da paragrafo precedente.]

Avviamento a freddo:

- Tirare la leva dell'aria (7) e in questo contemporaneamente arrestare la posizione mezzo gas.
- Con l'impugnatura dello starter avviare fino a quando non si sente il motore accendersi.
Avvertenza: Con l'aria tirata il motore non può rimanere acceso a lungo.
- ➔ Appena si sente l'accensione immediatamente:
- Riportare nuovamente in posizione la leva dell'aria.
- Continuare l'avviamento fino a che il motore gira.
- Il motore marcia nella posizione di mezzo gas.
- Azionare brevemente la leva del gas per annullare la posizione di mezzo gas.
- Il motore continua a funzionare al minimo.

Avviamento a caldo:

Avviare il motore nella posizione di minimo senza tirare la leva dell'aria.

oppure nella ➔

Posizione di mezzo gas:

- tirare l'aria e premerla nuovamente (con questa operazione viene attivata la posizione di mezzo gas)
- Avviare fino a quando il motore non si accende, dopodiché attivare brevemente la leva del gas per disinnestare la posizione di mezzo gas.
- Il motore continua a funzionare al minimo.

5.3 *Se il motore non parte*

Nel caso il motore non dovesse avviarsi nonostante siano stati effettuati molteplici tentativi di avvio, assicurarsi che tutti i settaggi descritti siano corretti, in particolare che l'interruttore di arresto non si trovi nella posizione "STOP". Avviare nuovamente. Nel caso l'avviamento sia ancora impossibile, il motore è ingolfato.

In questo caso raccomandiamo:



- Togliere il rivestimento. (capitolo 3.4)
- Estrarre il cappuccio delle candele di accensione.
- Estrarre la candela di accensione e asciugare bene.
- Dare tutto gas e tirare più volte la manopola dello starter per introdurre aria nella camera di combustione.
- Riavvitare la candela di accensione, rimontare il cappuccio delle candele e la protezione delle stesse,
- Ripetere la procedura di avvio con le impostazioni per l'avvio a caldo.

5.4 Arrestare il motore

Lasciare la leva del gas e portare il pulsante di arresto in avanti in posizione "Stop".

 Assicurarsi che l'attrezzo da taglio sia completamente fermo prima di riporre la macchina.

Consiglio:

Si consiglia all'utente di abituarsi nel caso di spegnimento temporaneo, dopo avere spento completamente il motore

- o di riportare subito l'interruttore di arresto nella posizione di esercizio e
- o di rilasciare il freno della catena per l'avviamento successivo.

In questo modo la procedura non viene dimenticata all'avviamento successivo.

In ogni caso è necessario controllare prima di ogni avvio le impostazioni di avvio.

Spegnimento del motore per anomalia di funzionamento:

Se si dovesse verificare, a causa di un'anomalia dell'interruttore di arresto, l'impossibilità di spegnere il motore, è possibile spegnere il motore chiudendo la valvola dell'aria (aria tirata).

 Attenzione che a mezzo gas la motosega viene brevemente attivata!

Nel caso di questo guasto, non riavviare il motore, piuttosto portare l'attrezzo presso un'officina specializzata per un controllo!

6. Esiste il pericolo di contraccolpi



Lavorando con la motosega, un procedere errato o sconsiderato può provocare pericolosi contraccolpi (Kickback). I contraccolpi si verificano con il contatto della catena di taglio con oggetti solidi (oggetto da segare) o quando improvvisamente la catena di taglio rimane incastrata nella fessura di taglio. Quando si verifica questo fatto la motosega viene accelerata con grande energia in modo incontrollato.

Dipendendo dal punto di contatto della catena in movimento la forza viene diretta come segue sulla motosega con una conseguente accelerazione dell'attrezzo a motore:

1. Punto di contatto (risp. compressione nel taglio) al puntale della barra di taglio:

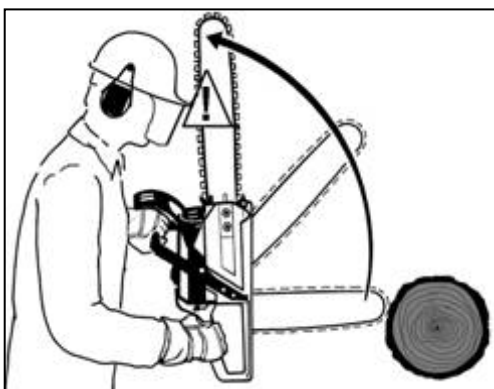

(illustrazione schematica)

Pericolo:

- La barra di taglio viene bruscamente spinta verso l'alto.
- La presa sull'impugnatura provoca una rotazione accelerata della motosega in cui la barra di taglio viene accelerata verso la testa dell'operatore.
- L'accelerazione rilascia automaticamente il freno della catena, ma a causa della forte accelerazione e la reazione incontrollata dell'operatore si possono verificare incidenti molto pericolosi.

2. Punto di contatto (risp. compressione nel taglio) nella parte superiore della barra di taglio:



Pericolo:

- La motosega viene bruscamente spinta in direzione dell'operatore.
- A causa della forte accelerazione e la reazione incontrollata dell'operatore si possono verificare incidenti molto pericolosi.

Gli operatori esperti possono eseguire il taglio denominato "taglio di rovescio" in cui essi con la consapevolezza della brusca accelerazione indietro dell'attrezzo a motore prima dell'applicazione e durante il taglio si appoggiano con le gambe.

 **Operatori meno esperti non devono eseguire il "taglio di rovescio"!**

3. Punto di contatto nella parte inferiore della barra di taglio (Arpione (a) come punto di inserimento):

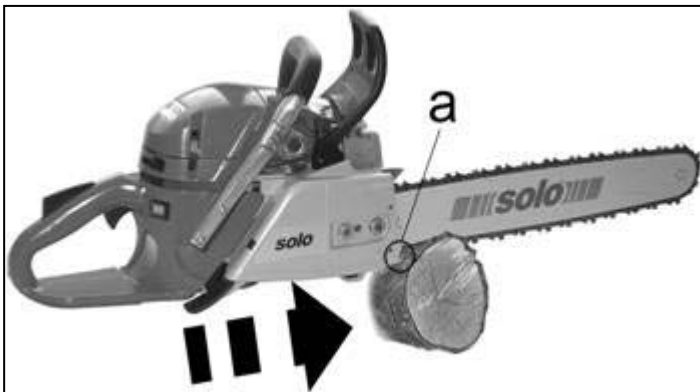

Impiego sicuro:

- La motosega viene tirata verso l'oggetto da segare.
 - Con l'applicazione dell'arpione del gruppo motore sull'oggetto da segare la motosega non può subire accelerazioni di allontanamento.
- ➔ L'attrezzo a motore si lascia guidare con sicurezza dall'operatore.

Per evitare contraccolpi, è necessario osservare in generale quanto segue:

- Tenere sempre la motosega saldamente con le due mani; la mano destra sull'impugnatura posteriore e la mano sinistra sul maniglione.
- Prima di applicare l'attrezzo dare gas è con la catena di taglio in movimento appoggiare la barra di taglio inferiore sull'oggetto da segare il più vicino possibile al gruppo motore.
- Non tagliare mai più rami alla volta. Durante i lavori di diramazione fare attenzione che nessun altro ramo entri in contatto inavvertitamente con la motosega. Quando si effettua il taglio a misura fare sempre attenzione ai tronchi vicini.
- Fare particolare attenzione quando si riprende a tagliare tagli già iniziati.
- Osservare sempre con molta attenzione la barra di taglio durante il taglio.
- Fare attenzione a forze che potrebbero comprimere la fessura del taglio e di conseguenza provocare una compressione della catena di taglio, con particolare attenzione a oggetti che sono sotto tensione.
- Affilare sempre in modo corretto la catena di taglio. In questo è importante fare attenzione all'altezza corretta del limitatore di profondità.

Gli operatori professionali dispongono di tecniche di lavoro speciali che possono essere adottate solamente da operatori esperti. Si consiglia per un apprendimento sicuro delle difficili tecniche non menzionate in questo capitolo di frequentare un corso di formazione professionale (per esempio una Scuola Forestale Professionale).

7. Uso della motosega



 Con tutti i lavori è necessario osservare incondizionatamente tutte le norme di sicurezza e generalmente tutte le indicazioni riportate anche negli altri capitoli di questo libretto di istruzioni!

Elenco dei controlli per l'uso (solo titoli!): → 

- Prima della messa in marcia:
 - Attrezzo a motore in **stato sicuro per l'impiego!** → Istruzioni per l'uso complete
 - **Rifornimento carburante e olio** effettuato? → Capitolo 4.3
 - **Tensione della catena** impostata correttamente. → Capitolo 4.2
- Avviamento → Capitolo 5. completo
 - **Impostazioni per l'avviamento, o.k.?** → Capitolo 5.2
 - **Freno della catena** rilasciato → Capitolo 3.9
 - **Saracinesca**
per esercizio Invernale- und Normale → Capitolo 3.4
 - **Interruttore di arresto** in posizione di esercizio → Capitolo 5.2
 - **Aria e mezzo gas** impostati correttamente → Capitolo 3.8 e Capitolo 5.2
- Durante il lavoro osservare **di norma il lavoro in sicurezza** → Istruzioni per l'uso complete
 - **Lubrificazione della catena** controllare. → Capitolo 4.3
 - **Tensione della catena** controllare,
se necessario regolare. → Capitolo 4.2
 - **Regolazione regime minimo** controllare. → Capitolo 8.2
 - **Test di funzionamento del freno catena.** → Capitolo 3.9
 - **Esaminare**
la **situazione di impiego della motosega** → Capitolo 7. completo
 - Durante il lavoro di taglio
rilasciare il freno della catena → Capitolo 3.9
 - **Impostazione sicura del taglio** → Capitolo 6. e Capitolo: 7. completo
 - Indicazioni per uso e manutenzione - completo → Capitolo 8. completo
 - **La catena della motosega** è affilata?..... → Capitolo 8.1
 - **Il filtro dell'aria** è pulito?..... → Capitolo 8.3
 - tra l'altro → Istruzioni per l'uso complete
- Terminato il lavoro:
 - **Allentare la tensione della catena.** → Capitolo 4.2
 - **Conservare l'attrezzo a motore in un luogo sicuro** → Capitolo 8.9
 - Manutenzione tra l'altro → Istruzioni per l'uso complete

 Per segare fare attenzione che il freno della catena sia rilasciato. Con il freno della catena rilasciato è possibile solo per il test funzionale del freno della catena (Capitolo 3.9) dare brevemente gas.

7.1 Taglio a misura

- Fare attenzione ad assumere una posizione sicura.
- Liberare la zona del taglio da corpi estranei quali sabbia, pietre, chiodi e così via. I corpi estranei potrebbero provocare pericolosi contraccolpi (Kickback).



- Oggetti sciolti di legno devono essere fissati in modo sicuro, la migliore soluzione è l'uso di un cavalletto per segare.
- Non è permesso tenere fermo il legno con il piede o con l'aiuto di terzi.
- Tronchi cilindrici devono essere fissati in modo che non girino durante il taglio.

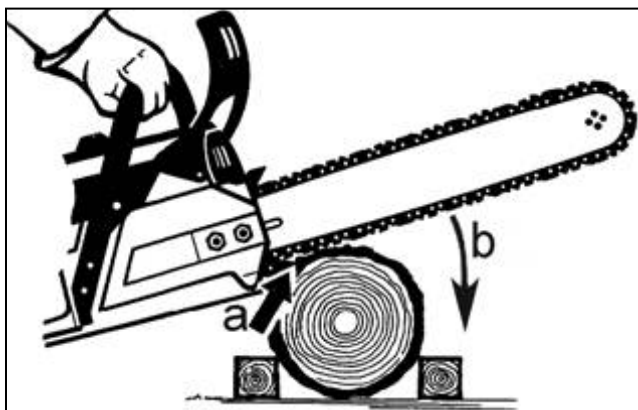

Rilasciare il freno della catena,

- Portare la motosega a tutto gas vicino al punto di taglio,
- appoggiare l'arpione sull'oggetto da segare e premere (a),
- dopodiché prima con un movimento circolare (punto di rotazione l'arpione) spostare verso il basso la barra di taglio (b) e iniziare il taglio.

(illustrazione schematica)

7.2 Segare tronchi di alberi sotto tensione



Con una grande inclinazione di compressione è presente un pericolo elevato di contraccolpi.



[Vedere anche il capitolo 6 „Pericolo di contraccolpi (Kickback)“]

Per prima cosa tagliare circa $\frac{1}{4}$ del diametro sul lato di compressione (Simbolo: $\Rightarrow \textcircled{1} \Leftarrow$), ma attenzione al pericolo di bloccaggio!

- Dopodiché con sentimento segare il lato teso (Simbolo: $\Leftarrow \textcircled{2} \Rightarrow$).
- Nel caso di tronchi con forte tensione eseguire il taglio lateralmente.

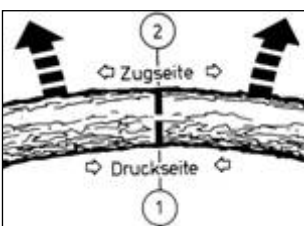

Tronco in tensione sul lato superiore:

Pericolo: L'albero da un colpo verso l'alto!

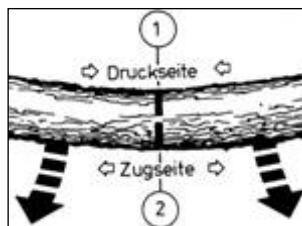

Tronco in tensione sul lato inferiore:

Pericolo: L'albero da un colpo verso il basso!

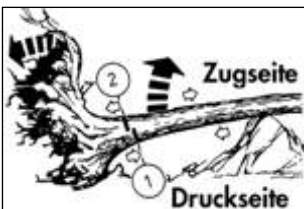

Tronchi duri con tensione molto forte:

Pericolo: L'albero colpisce come un fulmine, con gran forza scattando verso l'esterno. Fare particolare attenzione al richiudersi del ceppo.

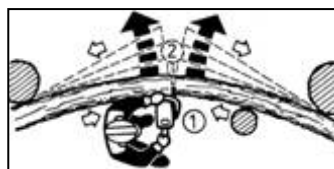

Tronco lateralmente in tensione:

Pericolo: L'albero colpisce lateralmente verso l'esterno!

- Avvertenza: Nel caso di tensione laterale posizionarsi sempre dal lato di pressione.
- Se la motosega rimane inceppata nel taglio, spegnere il motore, poi alzare il tronco con una stanga o altro tipo di leva oppure modificarne la posizione per aprire la fessura del taglio.

I
T
A

7.3 Diramare

- Rami pendenti verso il basso non devono essere tagliati dal basso.
- Non eseguire lavori di eliminazione dei rami in piedi sul tronco.
- Prima di iniziare con il taglio allontanare eventuali rami d'intralcio.
- Quando si modifica la propria posizione, la barra di taglio si deve sempre trovare sul lato del tronco lontano dal corpo.
- Invece di osservare il movimento dell'albero e dei suoi rami - lavorare prestando la massima attenzione guardando in avanti!
- Nel lavoro di diramazione di rami con molte foglie, per evitare che la motosega s'impigli, osservare la procedura corretta di lavoro:

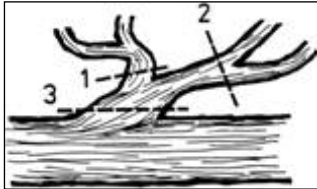

1. Allontanare i rami d'intralcio.
2. Tagliare i rami che creano tensione.
3. tagliare il ramo principale (fare attenzione ai lati di tensione e pressione).

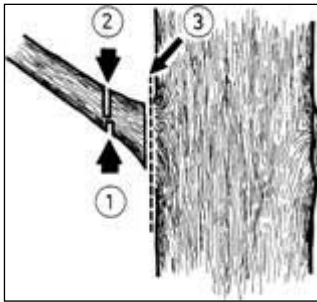

- Quando non si vuole che il legno si strappi, è necessario eseguire un taglio preventivo di alleggerimento.
- Eseguire questo taglio sul lato di pressione ①, poi terminare il taglio dal lato di tensione ②.
- Ora che la tensione è stata eliminata, il pezzo di ramo rimasto può essere segato vicino al tronco ③.

I
T
A

7.4 Abbattimento

 L'abbattimento degli alberi è pericoloso ed è necessario imparare come eseguirlo! Se siete principianti o non avete esperienza in questo campo, non potete abbattere alberi. Prima di abbattere un albero frequentate un corso di formazione.

L'abbattimento di alberi può essere intrapreso solamente quando si è sicuri che:

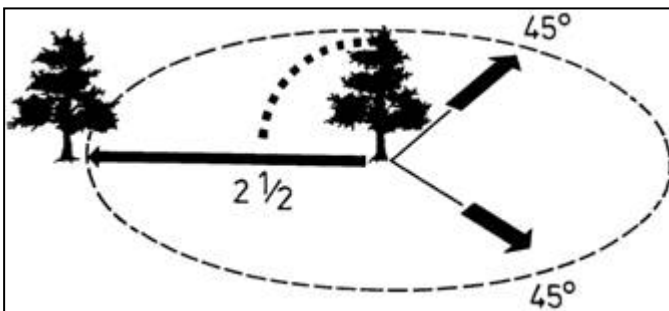

- Nella zona interessata all'abbattimento ci sono solo gli addetti al lavoro di abbattimento,
 - Sono presenti facili vie di fuga, senza ostacoli, per tutti gli addetti ai lavori. Lo spazio di fuga deve essere diagonale di circa 45°,
 - lo spazio di lavoro successivo deve essere distante di almeno due lunghezze del tronco.
- Prima di abbattere un albero è necessario controllare la direzione della caduta e accertarsi che all'interno della distanza di 2 1/2 lunghezze del tronco non si trovino persone, animali o oggetti.

Stima dell'albero:

- Direzione di pendenza - rami lenti o secchi - altezza dell'albero - sporgenze naturali - l'albero è marcio?
- Osservare la velocità del vento e la sua direzione. Nel caso di vento molto forte non è permesso eseguire l'abbattimento di alberi.
- La radice dell'albero deve esser libera da corpi estranei quali sottobosco e rami.
- Trovare una posizione sicura, tutti gli oggetti che potrebbero essere di intralcio devono essere allontanati.

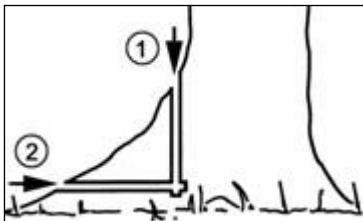
Taglio della zampa:

- Iniziare con le zampe più grandi.
- Il primo taglio viene eseguito verticalmente ①, dopodiché si esegue il taglio orizzontale ②.
- La zampa che si trova di fronte alla direzione della caduta del tronco viene lasciata per essere spaccata con i cunei.



Non tagliare mai tronchi marci prima di avere abbattuto l'albero.

Progettare la tacca di direzione e eseguire il taglio:

La tacca di direzione dà all'albero la direzione e guida della caduta. Viene eseguito ad angolo retto sulla direzione della caduta ed è $1/5 - 1/3$ del diametro del tronco. Eseguire il taglio il più vicino possibile al terreno.

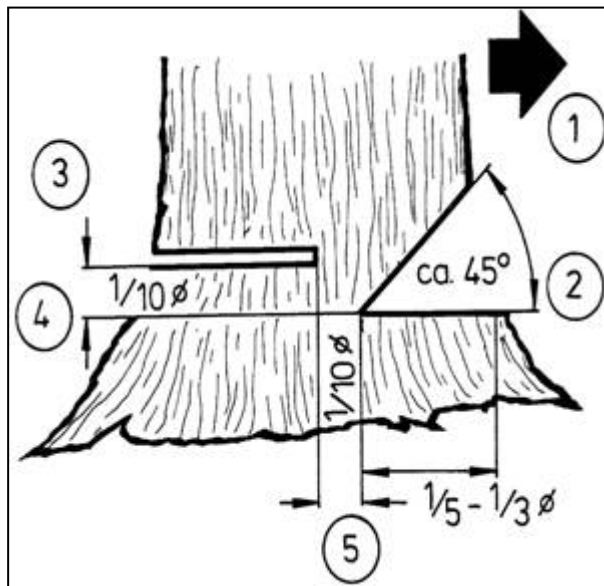

- ① Iniziare con il taglio superiore (tetto della tacca di direzione).
- ② Poi il taglio inferiore (piede della tacca di direzione). Il taglio inferiore deve congiungersi esattamente con il taglio superiore. Controllare nuovamente la direzione della caduta. caso sia necessario correggere la tacca di direzione, tagliare sempre per l'intera larghezza. In casi eccezionali, il taglio inferiore può anche essere tagliato inclinato verso l'alto per ottenere una tacca di direzione più aperta. In questo modo in punti in pendenza la caduta può essere guidata più a lungo.
- ③ Prima di eseguire il taglio dare un grido di allarme. Il taglio verrà eseguito più alto ④ della tacca di direzione ②. Deve essere esattamente orizzontale. Prima della tacca di direzione è necessario lasciare circa $1/10$ del diametro del tronco come banda di rottura ⑤.

- ⑤ La banda di rottura agisce come una specie di cerniera. Non può essere tagliata in alcun modo, nel caso lo fosse l'albero cadrebbe senza controllo.
- Il cuneo deve essere messo al momento giusto. Il taglio può essere messo in sicurezza solamente con cunei di materiale sintetico o alluminio. È proibito usare cunei di ferro.
 - Al momento dell'abbattimento posizionarsi solamente di lato all'albero da abbattere.
 - Lavorando in pendenza il direttore dei lavori di taglio deve stare sopra o lateralmente al tronco in lavorazione rispettivamente albero.
 - Quando l'albero cade dare di nuovo un grido di allarme, ritirarsi, attenzione allo spazio della chioma, fare attenzione ai rami in caduta.
 - Attendere l'oscillazione della chioma.
 - Non lavorare ulteriormente ai rami rimasti attaccati o alberi.

8. Istruzioni di esercizio e manutenzione



La manutenzione e installazione degli attrezzi moderni come pure gli elementi rilevanti per la sicurezza necessitano di una formazione tecnica professionale qualificata e un'officina dotata di attrezzature speciali e di test. Per questo motivo il produttore consiglia di far eseguire da un'officina specializzata tutti gli interventi non descritti in questo manuale di istruzioni. Il tecnico specializzato dispone della necessaria formazione, esperienza e attrezzatura che rendono possibile di volta in volta la soluzione più economica ai problemi. Il professionista aiuta con consigli e fatti.



Nell'esecuzione di lavori di manutenzione osservare sempre le norme di sicurezza in tutti i lavori!



Dopo un rodaggio iniziale di ca. 5 ore di lavoro il serraggio di tutte le viti e i dadi raggiungibili (fatta eccezione delle viti di regolazione della carburazione) deve essere controllato ed eventualmente ristabilito.

Si consiglia di conservare l'attrezzo in un luogo asciutto e sicuro con serbatoio carburante pieno. Nelle vicinanze non devono essere presenti punti di fiamma liberi o simili. Nel caso di fermi prolungati (superiori alle quattro settimane), osservare le indicazioni riportate al capitolo 8.9 "Arresto e conservazione".

8.1 Cura e manutenzione dell'accessorio di taglio

Catena di taglio

Ogni catena di taglio è adattata in forma, prestazioni di taglio e costruzione al rispettivo modello di motosega. Utilizzare solo una catena di taglio originale SOLO approvata per il vostro modello di motosega / barra di taglio!

I segni più importanti che contraddistinguono la catena di taglio sono:

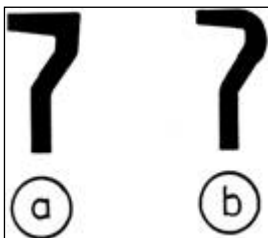

La Forma del lato di taglio:

- a) Scalpello pieno (dente di taglio quadro, taglio professionale)
- b) Scalpello medio (dente di taglio mezzo tondo, taglio semiprofessionale /hobbistico)

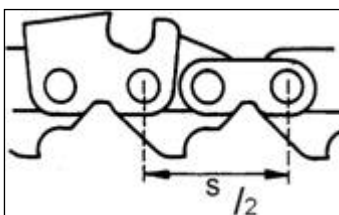

Il passo:

Distanza s (da una maglia alla seconda) separata in 2.

Il passo viene dato pollici.

Catena di taglio omologata per **questa motosega** → **Passo: . 3/8"**.

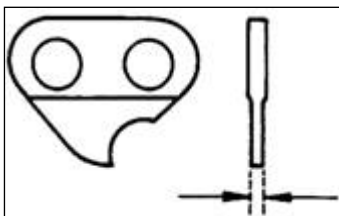

Lo spessore dell'elemento di trasmissione:

Spessore dell'elemento di trasmissione inserito nella scanalatura di guida della rotaia

Catena di taglio omologata per **questa motosega** → **spessore dell'elemento di trasmissione: .058"**



Affilatura della catena di taglio

Come nel caso di ogni attrezzo di taglio, la catena di taglio è sottoposta alla normale usura. Con una catena di taglio arrotata in modo corretto la vostra motosega offre le prestazioni migliori. Sintomi di una catena di taglio non affilata o affilata in modo non corretto:

- Taglio scadente e trucioli tipo segatura → la Catena di taglio non è affilata.
- Schegge troppo piccole → Distanza del regolatore di profondità è insufficiente.
- Schegge troppo grandi e aumentato rischio di contraccolpi → Distanza del regolatore di profondità è eccessiva.
- La sega tira lateralmente nel taglio → il filo della catena di taglio non è regolare
- Danni visualmente riconoscibili della superficie di taglio

Una affilatura corretta della catena di taglio richiede esperienza. Nel caso di dubbi far controllare la catena di taglio da un'officina specializzata e se necessario affilare. Le indicazioni che seguono sono intese per l'utente esperto risp. officina specializzata.

Per affilare la catena è necessario utilizzare una lima tonda speciale per catene del diametro corretto. Le normali lime tonde non sono adatte.

| Code | Passo - '' | Lima Ø - mm'' | Angolo di lima α | Distanza limitatore di profondità b - mm'' |
|------------|------------|----------------------|-------------------------|---------------------------------------------------|
| 73LP... | 3/8'' | 5,5 / $\frac{7}{32}$ | 25° | 0,64 / .025 |
| 73D, DP... | 3/8'' | 5,5 / $\frac{7}{32}$ | 35° | 0,64 / .025 |

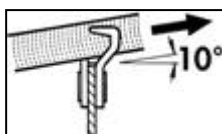

Direzione di affilatura: 10° v.a.
73LP...

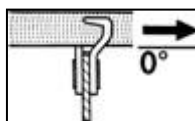

Direzione di affilatura: 0° ori
73D, DP...

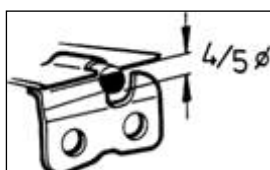
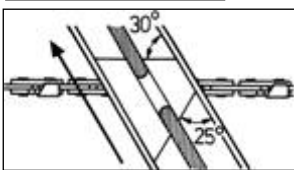

L'uso di una piastra di affilatura facilita la conduzione della lima, poiché questa è fornita di contrassegni per l'angolo corretto di affilatura (disporre i contrassegni paralleli alla catena di taglio) e limita la profondità di azione (diametro lima 4/5)

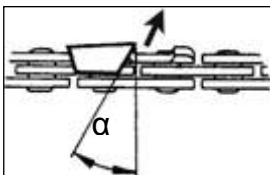

Appoggiare la piastra sulla superficie del dente. La lima deve solo agire con movimento in avanti. Nel movimento di ritorno sollevare la lima.

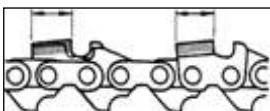

Per prima cosa si affila il dente di taglio più piccolo. La lunghezza di questo dente diventa il punto di riferimento per tutti gli altri denti della catena. Tutti i denti di taglio devono avere la stessa lunghezza.

Per prima cosa limare tutti i denti su un lato dall'interno verso l'esterno, poi procedere con l'altro lato. Limare sempre completamente eventuali danni sulla piastra laterale e tetto del dente.

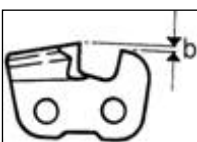

Correzione del limitatore di profondità:

La distanza **b** tra limitatore di profondità (sporgenza tonda) e angolo di taglio determina lo spessore del truciolo. Controllare la distanza del limitatore di profondità con ogni affilatura.

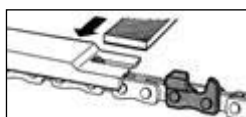

Appoggiare il tutore del limitatore di profondità sul lato di taglio. I limitatori di profondità che spuntano dalla piastra vanno limate con la lima piatta.

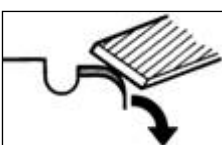

Stondare lo spigolo anteriore del limitatore di profondità. Deve essere ricreata la forma originale.

Attenzione! Una distanza eccessiva crea il pericolo di contraccolpi!



Per la vostra sicurezza: Quando si desidera scorrere la catena durante l'affilatura, tirare la catena utilizzando un cacciavite infilato nel puntale. In questo modo il pericolo di scivolare.

**Avvertenze relative alla sostituzione della catena di taglio e del rocchetto della catena**

Nel caso in cui la catena di taglio sia così usurata, che non possa più essere affilata, essa deve essere sostituita.



In questo caso controllare anche lo stato del rocchetto della catena. Rocchetti usurati portano danni alla catena nuova. In questo caso insieme alla catena nuova sostituire il rocchetto della catena.



Montare sempre i pezzi corrispondenti (rocchetto della catena, barra da taglio, catena) (vedere il capitolo 9 „Accessori da tagli permessi e altri accessori“ (Pagina 40).

Consiglio: Consigliamo l'impiego di due catene con ogni rocchetto per catene, sostituendo le due catene il più spesso possibile, in questo modo tutti gli elementi verranno usurati in eguale misura. Quando saranno adeguatamente usurati sostituirli tutti contemporaneamente.



Illustrazione schematica dei componenti:

- a) Rocchetto della catena
- b) Rondella
- c) Anello di sicurezza
- d) Cuscinetto

Sostituzione del rocchetto della catena:

- Smontare copertura barra di taglio, barra di taglio e catena (Capitolo 4.1),
- con un cacciavite levare l'anello di sicurezza (c), con il guanto fare attenzione che non schizzi via.
- Sostituire il rocchetto della catena

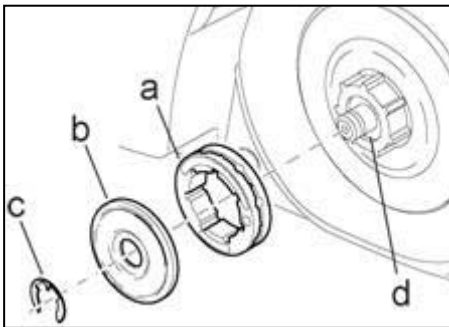

- Ad ogni sostituzione della catena lubrificare il cuscinetto (d) grasso al litio.
- Il modo migliore per rimettere l'anello di sicurezza è tramite una pinza piatta.

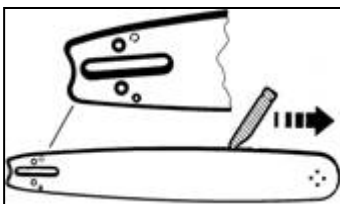

Per le istruzioni per il montaggio della catena nuova vedere il capitolo 4.1 „Montaggio della barra da taglio e della catena“.

Barra di taglio:

La barra di taglio della vostra motosega necessita di manutenzione, proprio come la catena di taglio. Le superfici di scorrimento devono essere piane e la scanalatura non deformata. Pulire il dado eliminando tutti i corpi estranei.

Per impedire un'usura monolaterale della barra di taglio, consigliamo di girare la barra ad ogni sostituzione di catena.

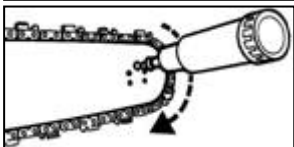

Nel caso di barre di taglio dotate di stella di rinvio il cuscinetto della stella di rinvio deve essere ingrassata ad ogni rifornimento con un ingrassatore e grasso per cuscinetti tramite il foro di ingrassaggio laterale. In questo ruotare la stella di rinvio.



Importante: Le barre di taglio sono state costruite come sostegno e conduzione della catena di taglio e non per lavorare come ferro di rottura o lavoro. Ogni rotazione, avvvitamento, sollevamento del legno accorcia la vita di esercizio della barra di taglio.

8.2 Regolazione del carburatore

Il luogo ottimale per la regolazione della carburazione è l'officina. A seconda del luogo di impiego (montagna, pianura) può essere necessario correggere il minimo agendo sulla vite di regolazione del minimo "T".

→ Le viti di regolazione della miscelazione del minimo "L" e dell'esercizio a pieno carico "H" (25) devono essere regolate solamente da un officina specializzata autorizzata.

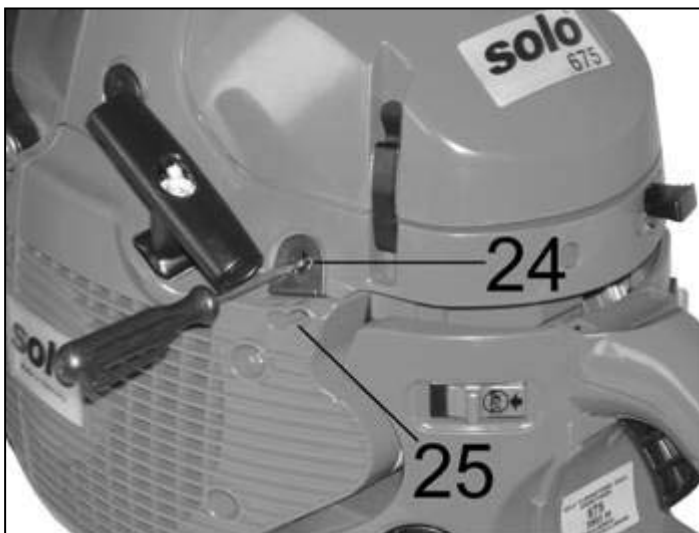

Quando il funzionamento al minimo è corretto il motore deve girare regolarmente con il gas al minimo senza che la catena di taglio entri in funzione. La regolazione effettuata, sulla base dei dati forniti sul numero medio di giri, agendo sulla vite del minimo "T" - viene effettuata al meglio con l'impiego di un contagiri come segue:

La vite di regolazione del minimo è accessibile e regolabile con un cacciavite attraverso l'accesso (24).

- Quando il regime del minimo è troppo alto (specialmente quando la catena di taglio si muove anche senza che venga dato gas), girare leggermente la vite di regolazione del minimo "T" in senso antiorario.
- Quando il regime del minimo è troppo basso (il motore si spegne in continuazione quando gira al minimo), girare la vite di arresto del minimo "T" in senso orario fino a quando il motore non inizia a girare in modo regolare.



In nessun modo la catena di taglio deve girare quando il motore è al minimo!

Nel caso non fosse possibile ottenere una regolazione ottimale della carburazione tramite la regolazione della vite di arresto del minimo "T", portare il decespugliatore ad un'officina specializzata autorizzata per la regolazione del carburatore.

Le istruzioni seguenti sono ad uso dell'officina specializzata autorizzata

Carburatori forniti di coperchio limitatore:

- Le viti di regolazione per la miscelazione del minimo e del pieno carico possono essere modificate solo in modo limitato.
- Le regolazioni di base sono reperibili, per gli utenti specializzati, presso la nostra officina specializzata presso la nostra assistenza clienti oppure tramite il nostro portale Internet www.part-and-more.org.

Per eseguire una regolazione corretta del minimo è necessario che il filtro dell'aria sia pulito. Riscaldare il motore prima di effettuare le regolazioni.

La regolazione della carburazione viene eseguita per ottenere il rendimento ottimale del motore. È assolutamente necessario utilizzare un contagiri!



Non impostare un regime di giri superiore a quello consigliato, questo potrebbe provocare danni al motore!

8.3 Manutenzione del filtro dell'aria



I filtri dell'aria sporchi provocano una riduzione della portata. Con conseguente aumento di consumo di carburante ed emissione di sostanze nocive nei gas di scarico. Inoltre rendono difficoltoso l'avviamento.

Quando il decespugliatore viene utilizzato per l'intera giornata il filtro aria di tessuto deve essere pulito quotidianamente. Quando vi è una presenza rilevante di polvere anche durante l'uso.

Eseguire regolarmente i seguenti lavori di manutenzione.

- Levare il rivestimento della motosega (Capitolo 3.4)
- Tirare verso l'esterno la leva dell'aria (7).
- Sbloccare la molla di fermo.
- Staccare il filtro dell'aria.



- Nel caso di sporcizia molto consistente aprire con un piccolo cacciavite il filtro agendo sulle linguette.

- Per la pulizia si consiglia semplicemente di picchiare o soffiare con attenzione il filtro. Quando si usa l'aria compressa indossare protezione per gli occhi (esempio occhiali di protezione) e non dirigere il getto d'aria direttamente sul filtro.
- Nel caso di sporcizia molto consistente il filtro dell'aria può essere pulito con un liquido detergente non infiammabile (acqua saponata calda).



Il filtro dell'aria deve essere completamente asciutto prima di rimontare.



Se il materiale filtrante risulta danneggiato, sostituire immediatamente i pezzi interessati. Si declinano reclami di garanzia per danni al motore causati da una cura non conforme.

- Prima di rimontare pulire la valvola dell'aria con un pennello eliminando lo sporco e la polvere.
- Ricomporre (nel caso sia stato aperto) il filtro dell'aria.
- Rimontare il filtro dell'aria e chiudere la staffa.

8.4 Assorbimento delle vibrazioni

Nel caso nell'impugnatura, dopo un lungo periodo di uso, dovessero aumentare le vibrazioni rispettivamente a quelle dell'attrezzo nuovo, gli elementi ammortizzanti (metalli di oscillazione) devono essere controllati per la presenza di danni e se necessario sostituiti.



Lavorare con una motosega con elementi antivibrazione danneggiati nuoce alla vostra salute!

8.5 Informazioni sulle candele di accensione



Controllare regolarmente la candele di accensione ogni 50 ore di lavoro.

- Levare il rivestimento della motosega. (capitolo 3.4)
- Estrarre la candele che si trova sotto.
- Svitare la candele e asciugare bene.

Se gli elettrodi risultano molto consumati, sostituire subito la candele - in caso contrario sostituire in ogni caso ogni 100 ore di lavoro.



Evitare di mettere in movimento il motore quando la candele è stata rimossa o la pipetta è staccata. La creazione di scintille può provocare pericolo di incendio!

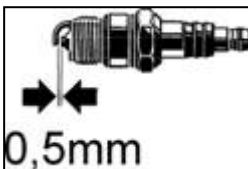

La candela di accensione schermata (grado termico 200) è reperibile con la seguente denominazione:

BOSCH WSR6F, CHAMPION RCJ-6Y o simili.

La distanza tra gli elettrodi prescritta è di 0,5 mm.

Prima di iniziare il lavoro accertarsi che il cavetto della candela sia ben connesso e isolato.

- Inserire nuovamente la candele.
- Premere sempre saldamente sulla candela la pipetta della candela.
- Montare nuovamente il rivestimento della motosega.

8.6 Sostituzione del filtro carburante

Si consiglia di far sostituire il filtro del carburante annualmente da un'officina specializzata.

Il filtro del carburante può essere estratto con molta attenzione da un operaio specializzato con l'ausilio di un filo con cappio attarverso l'apertura del serbatoio. È necessario fare attenzione che la guarnizione del tubicino del carburante non caschi all'interno del serbatoio.

8.7 Schema di manutenzione

Le seguenti istruzioni si riferiscono a normali condizioni di impiego. Nel caso di condizioni speciali, come per es. forte produzione di polvere o un periodo di lavoro particolarmente lungo e giornaliero si dovranno ridurre in modo conforme gli intervalli prescritti di manutenzione.

Eseguire regolarmente i lavori di manutenzione. Incaricare eventualmente un'officina specializzata, qualora non si sia in grado di eseguire tutti i lavori descritti. Il proprietario dell'apparecchio è anche responsabile per:

- Danni a causa di lavori di manutenzione o riparazione non eseguiti in modo professionale o a tempo debito
- Danni indiretti - anche corrosione - per immagazzinaggio improprio

| | | Una volta dopo 5 ore di lavoro | quotidianamente, prima, rispettivamente dopo il lavoro e anche durante | Settimanalmente | ogni 50 ore di lavoro | ogni 100 ore di lavoro | in caso di bisogno | annualmente, prima e rispettivamente dopo la stagione |
|---------------------------------------------------------------------|----------------------------------------------------------------------------------------------------------------------------|--------------------------------|------------------------------------------------------------------------|-----------------|-----------------------|------------------------|--------------------|-------------------------------------------------------|
| Macchina, completa | Controllo visivo | | X | | | | | |
| | effettuare la pulizia (incl. condotto aspirazione aria, alette di raffreddamento cilindro) | | X | | | | X | X |
| Barra di taglio | Controllo visivo | | X | | | | | |
| | Girare la lama | | | X | | | | |
| | Ingrassare la stella di rinvio | | X | | | | | |
| | Pulire la scanalatura della catena a foro di ingrassaggio | | X | | | | | |
| | Pulire il lato interno della copertura della lama | | X | | | | | |
| Catena di taglio | Eseguire controllo visivo delle condizioni, e condizioni di affilatura | | X | | | | | |
| | Affilare | | | | | | X | X |
| | Sostituire se necessario Sostituire anche il rocchetto della catena e lubrificare il cuscinetto del rocchetto della catena | | | | | | X | |
| Freno catena | Controllo della funzionalità e facilità di innesto | | X | | | | | |
| | pulire, ingrassare i punti di articolazione | | | X | | | X | |
| Lubrificazione catena: | controllare | | X | | | | | |
| Silenziatore | Controllo visivo condizioni, controllare il serraggio delle viti | | X | | | | | |
| Carburatore | Controllare il minimo | | X | | | | | |
| | Regolare il minimo | | | | | | X | |
| Filtro dell'aria) | Pulire | | X | | | | | |
| | Sostituire | | | | | | X | |
| Candeletta di accensione | Controllare la distanza degli elettrodi e se necessario regolare | | | | X | | | X |
| | Sostituire | | | | | X | X | |
| Serbatoio del carburante, serbatoio dell'olio | Pulire | | | | X | | | X |
| Filtro carburante | Sostituire | | | | | | | X |
| tutte le viti accessibili (tranne le viti di regolazione) | Tirare | X | | | | | X | X |
| Altri elementi di controllo * | Controllo funzionale | | X | | | | | |

* [Interruttore di arresto, riscaldamento impugnatura (dipende dal modello), leva del gas, blocco di sicurezza della leva del gas, arresto mezzo gas-aria, dispositivo di avviamento, saracinesca per esercizio Invernale- e Normale]

8.8 Suggerimenti per la risoluzione dei problemi

Problemi possibili: → 

• Il motore non parte

- Impostazioni per l'avvio? (In particolare Interruttore di arresto) → Capitolo 5.2
- Candele
➤ Pulire o sostituire → Capitolo 8.6
- Camera di scoppio troppo lubrificata
➤ Levare la candela, asciugare, ventilare la camera di scoppio → Capitolo 5.3
- Carburante vecchio
➤ Svuotare il serbatoio e pulire, effettuare rifornimento con carburante nuovo → Capitolo 4.3

• La catena non si muove

- Freno della catena (rilasciare per il lavoro) → Capitolo 3.9

• La catena viene condotta al minimo

- Correggere in modo corretto la vite minimo-vite d'arresto "T" → Capitolo 8.2
- Frizione difettosa
➤ Manutenzione-Officina

• Prestazioni scarse del motore

- Filtro dell'aria intasato
➤ Pulire il filtro dell'aria → Capitolo 8.3
- Aria non completamente aperta
➤ Premere completamente la leva dell'aria → Capitolo 3.8
- Impostazione carburatore impostazioni L- H
➤ Manutenzione-Officina

• La catena di taglio non taglia bene

- Catena non affilata o affilata in modo scorretto
➤ Affilare la catena in modo adeguato → Capitolo 8.1

8.9 Arresto e conservazione

Dopo ogni sessione di lavoro la motosega deve essere pulita a fondo e controllata per la presenza di eventuali danni. Di particolare importanza è il controllo del freno della catena - zona aria di raffreddamento e aria di aspirazione - Alette di raffreddamento della testata del motore e filtro dell'aria. Per la pulizia usare solamente i prodotti rispettosi per l'ambiente offerti nei negozi specializzati. La motosega non deve essere pulita con la benzina!







Consiglio: „Detergente universale SOLO“ (Numero di ordine: 00 83 116). Dopo un breve tempo di azione anche i residui incrostati si possono eliminare con un panno.

Conservare la motosega in un ambiente asciutto e usare un copribarra per proteggere la catena. Nelle vicinanze non devono essere presenti punti di fiamma liberi o simili. Evitare che l'attrezzo venga usato da persone non autorizzate, soprattutto bambini.

Nel caso di fermi superiori alle quattro settimane è necessario anche svuotare e pulire il serbatoio del carburante e il serbatoio dell'olio di lubrificazione della catena, in un ambiente ben ventilato. Avviare il motore con il serbatoio del carburante vuoto e tenerlo in moto fino a quando non si sia completamente svuotato il carburatore e il motore si spegne. I resti d'olio della miscela del carburante potrebbero ostruire i getti del carburatore e rendere difficoltoso un successivo avvio.

Importante: Quando si usa un olio bio per la catena, prima di una pausa di 2 mesi usare la motosega con il contenitore dell'olio riempito con olio motore (SAE-30), in modo che tutti i resti di olio bio vengano eliminati da serbatoio, tubo e attrezzo di taglio.

9. Accessori da tagli permessi

| | | | | | | |
|-----------------------------------------------------------------------------------|-----------------------------------------------------------------------------------|-----------------------------------------------------------------------------------|-----------------------------------------------------------------------------------|-----------------------------------------------------------------------------------|-------------------------------------------------------------------------------------|-------------------------------------------------------------------------------------|
|  |  |  |  |  |  |  |
| Rocchetto della catena | Passo | Lunghezza di taglio | Numero elementi di trasmissione | Spessore elementi di trasmissione | Catena di taglio numero di ordine | Barra di taglio numero di ordine |

Tutti i modelli (665, 665H, 675, 675H, 681, 681H)

- Scalpello pieno (dente di taglio quadro) - Code: 73LP... - Passo .3/8"

| | | | | | | |
|---------------------------------|------|-------------|----|----------------|---------|---------|
| 3/8" - 7 No.: 3038399 | 3/8" | 40 cm / 16" | 60 | .058" / 1,5 mm | 6900872 | 6900368 |
| | 3/8" | 45 cm / 18" | 68 | .058" / 1,5 mm | 6900873 | 6900498 |
| | 3/8" | 50 cm / 20" | 72 | .058" / 1,5 mm | 6900874 | 6900370 |

- Scalpello medio (dente di taglio mezzo tondo) - Code: 73D,DP... - Passo .3/8"

| | | | | | | |
|---------------------------------|------|-------------|----|----------------|---------|---------|
| 3/8" - 7 No.: 3038399 | 3/8" | 40 cm / 16" | 60 | .058" / 1,5 mm | 6900434 | 6900368 |
| | 3/8" | 45 cm / 18" | 68 | .058" / 1,5 mm | 6900435 | 6900498 |
| | 3/8" | 50 cm / 20" | 72 | .058" / 1,5 mm | 6900436 | 6900370 |

Inoltre per i modelli 675, 675H, 681 e 681H

- Scalpello pieno (dente di taglio quadro) - Code: 73LP... - Passo .3/8"

| | | | | | | |
|---------------------------------|------|-------------|----|----------------|---------|---------|
| 3/8" - 7 No.: 3038399 | 3/8" | 60 cm / 24" | 84 | .058" / 1,5 mm | 6900888 | 6900372 |
|---------------------------------|------|-------------|----|----------------|---------|---------|

- Scalpello medio (dente di taglio mezzo tondo) - Code: 73D,DP... - Passo .3/8"

| | | | | | | |
|---------------------------------|------|-------------|----|----------------|---------|---------|
| 3/8" - 7 No.: 3038399 | 3/8" | 60 cm / 24" | 84 | .058" / 1,5 mm | 6900437 | 6900372 |
|---------------------------------|------|-------------|----|----------------|---------|---------|

Inoltre per i modelli 681 e 681H

- Scalpello pieno (dente di taglio quadro) - Code: 73LP... - Passo .3/8"

| | | | | | | |
|---------------------------------|------|-------------|----|----------------|---------|---------|
| 3/8" - 7 No.: 3038399 | 3/8" | 70 cm / 28" | 92 | .058" / 1,5 mm | 6900687 | 6900937 |
|---------------------------------|------|-------------|----|----------------|---------|---------|

- Scalpello medio (dente di taglio mezzo tondo) - Code: 73D,DP... - Passo .3/8"

| | | | | | | |
|---------------------------------|------|-------------|----|----------------|---------|---------|
| 3/8" - 7 No.: 3038399 | 3/8" | 70 cm / 28" | 92 | .058" / 1,5 mm | 6900438 | 6900937 |
|---------------------------------|------|-------------|----|----------------|---------|---------|

10. Parti soggette ad usura

I diversi componenti sottostanno all'usura in caso di uso o logoramento normale e devono essere sostituiti a tempo debito. Le seguenti parti soggette ad usura non sottostanno alla garanzia del fabbricante:

- Filtro dell'aria
- Filtro del carburante
- Tutte le parti in gomma in contatto con il carburante
- Frizione
- Candela di accensione
- Dispositivo di avviamento
- Materiali di esercizio
- Attrezzi da taglio: Barra di taglio / catena di taglio
- Elementi di attenuazione delle vibrazioni

11. Garantie

SOLO garantisce una qualità a perfetta regola d'arte e si accolla i costi per le riparazioni e i controlli generali, sostituendo le parti difettose, nel caso in cui vi siano difetti di materiale o di fabbricazione, che si producono entro il periodo di garanzia a partire dal giorno della vendita. Facciamo inoltre notare che in alcuni paesi hanno valore condizioni di garanzia specifiche. In caso di dubbio preghiamo di contattare il rivenditore. Il rivenditore del prodotto è responsabile della garanzia.

I danni dovuti alle seguenti cause non sottostanno ad alcuna garanzia:

- Mancata osservanza delle Istruzioni d'uso.
- Omissione dei lavori necessari di manutenzione e pulizia.
- Danni imputabili ad una regolazione impropria del carburatore.
- Usura per deperimento naturale.
- Evidente sovraccarico in seguito ad un superamento continuo del limite superiore di rendimento.
- Impiego di utensili da lavoro e dispositivi di taglio non ammessi.
- Uso della forza, trattamento improprio, cattivo uso o infortunio.
- Danni imputabili a surriscaldamento a causa di insudiciamento nella scatola del ventilatore.
- Interventi di persone inesperte o tentativi di riparazione non appropriati.
- Impiego di ricambi non adatti o di parti non originali della SOLO, se questi causano danni.
- Impiego di materiali di esercizio non idonei o sovrapposti.
- Danni riconducibili alle condizioni di impiego dovute ad uso come attrezzo a noleggio.

I lavori di pulizia, cura e regolazione non sono riconosciuti come prestazione di garanzia.

Qualsiasi lavoro in garanzia deve essere eseguito da un Rivenditore SOLO.

12. CE Dichiarazione di conformità

in conformità alle direttive CEE n° 98/37CE, 2000/14/EG e 89/336/EWG (modificata da 92/31/EWG), SOLO Kleinmotoren GmbH, Stuttgarter Strasse 41, D-71069 Sindelfingen, in qualità di unico responsabile, dichiara che il prodotto al quale questa dichiarazione si riferisce è conforme alle prescrizioni della Direttiva Macchine

| | | | |
|-------------------------------------------------------|------------|------------|------------|
| prodotto: | Motosega | | |
| serie tipo: | 665 / 665H | 675 / 675H | 681 / 681H |
| Livello di potenza sonora (EN ISO 3744, EN ISO 22868) | garantito | 115 | 116 dB(A) |
| | misurato | 114 | 115 dB(A) |

Norme adottate: DIN EN ISO 11681, DIN EN 14982

Procedimento di valutazione della conformità (2000/14/EG) → Appendice V

Punti nominati conformi a 98/37/EG: Intertek Deutschland GmbH
Nikolaus-Otto-Str. 13
D 70771 Leinfelden-Echterdingen
Numero di registro 0905

Luogo di conservazione della documentazione tecnica in conformità a 2000/14/EG e 89/336/EG:

Solo Kleinmotoren GmbH
Stuttgarterstr. 41
D-71069 Sindelfingen

Numero di serie, Anno di costruzione → Targhetta identificativa

Questa Dichiarazione di Conformità perderà ogni validità nel caso che il prodotto sia modificato, cambiato od alterato senza preventiva approvazione.

Sindelfingen, 15.01.2007
SOLO Kleinmotoren GmbH

Wolfgang Emmerich
Direttore Esecutivo

Ci riserviamo la facoltà di apportare modifiche di forma, tecnica o attrezzatura senza darne preavviso, questo allo scopo di migliorare costantemente il nostro prodotto.

I testi e le figure del manuale non possono essere utilizzati per eventuali reclami.

solo[®]

Made in Germany



SOLO
Postfach 60 01 52
D 71050 Sindelfingen

Tel. 07031-301-0
Fax 07031-301-130
info@solo-germany.com

SOLO
P.O.Box 60 01 52
D 71050 Sindelfingen
Germany
Phone+49-7031-301-0
Fax +49-7031-301-149
export@solo-germany.com